

PENTAX

Cámara digital Réflex

K-30

Manual de instrucciones

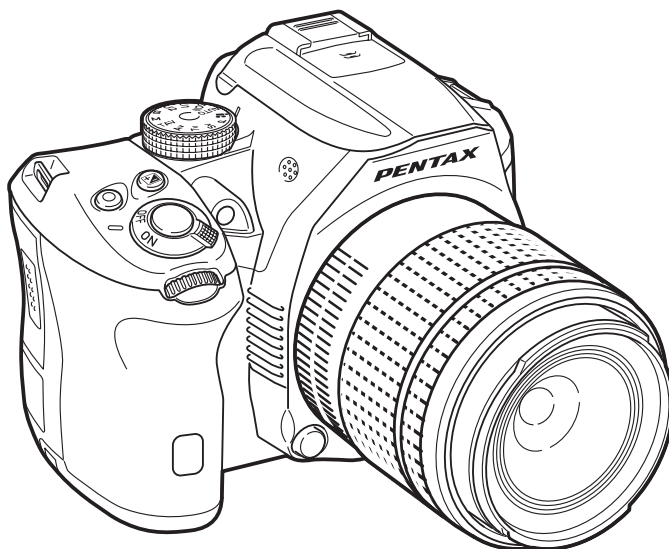

Para asegurarse de que consigue el máximo rendimiento de su cámara, lea cuidadosamente el Manual de instrucciones antes de utilizarla.

Le agradecemos sinceramente la compra de la cámara digital PENTAX **K-30**. Rogamos lea detenidamente este manual antes de utilizar la cámara para que pueda sacar el máximo partido a las prestaciones que le ofrece. Guarde este manual en un lugar seguro ya que le resultará muy útil para comprender las funciones de la cámara.

Objetivos recomendados

Por lo general, con esta cámara pueden utilizarse objetivos DA, DA L, D FA y FA J y objetivos que tengan una posición **A** con anillo de apertura. Para el uso de otros objetivos o accesorios, consulte p.59 y p.290.

Nota sobre derechos reservados

Las imágenes captadas mediante el uso de la **K-30** que sean para fines distintos al de su propio placer personal no podrán ser utilizadas sin autorización, de acuerdo con los derechos especificados en la Ley de la Propiedad Intelectual. Le rogamos tenga cuidado al respecto, ya que existen incluso casos en que las limitaciones afectan incluso a la realización de fotografías para el propio disfrute personal durante demostraciones, representaciones o materiales promocionales. Las fotografías realizadas con el fin de obtener posteriormente los derechos correspondientes tampoco pueden ser utilizadas fuera del ámbito que amparan los derechos de autor, tal como se especifica en la Ley de la Propiedad Intelectual, por lo que también debe prestarse atención a este respecto.

Nota sobre marcas comerciales

Microsoft y Windows son marcas registradas de Microsoft Corporation en Estados Unidos y en otros países. Windows Vista es una marca registrada o marca comercial de Microsoft Corporation en Estados Unidos y/o en otros países.

Macintosh, Mac OS y QuickTime son marcas comerciales de Apple Inc., registradas en EE. UU. y en otros países.

El logotipo SDXC es una marca comercial de SD-3C, LLC.

Este producto incluye tecnología DNG bajo licencia de Adobe Systems Incorporated.

El logotipo DNG es una marca registrada o una marca comercial de Adobe Systems Incorporated en Estados Unidos y/o en otros países.

Todas las demás marcas o nombres de productos son marcas comerciales o marcas registradas de sus respectivos propietarios. Y recuerde, las marcas TM o ® no se utilizan en todos los casos en este manual.

Este producto es compatible con PRINT Image Matching III. Las cámaras digitales fijas, las impresoras y el software compatibles con PRINT Image Matching ayudan al fotógrafo a reproducir imágenes más fieles a sus deseos. Algunas funciones no están disponibles en las impresoras incompatibles con PRINT Image Matching III.

Copyright 2001 Seiko Epson Corporation. Todos los derechos reservados. PRINT Image Matching y su logotipo son marcas comerciales de Seiko Epson Corporation.

Este producto está sujeto a la Licencia de la Cartera de Patentes AVC para uso personal y no comercial por parte de un consumidor (i) para codificar vídeos de conformidad con el estándar AVC («Vídeos AVC») y/o (ii) para descodificar vídeos AVC codificados por un consumidor como parte de una actividad de carácter personal y no comercial u obtenidos de un proveedor de vídeo con licencia para distribuir vídeos AVC. No se concede ningún tipo de licencia, ni explícita ni implícita, para ningún otro uso. Puede obtener información adicional de MPEG LA, L.L.C.

Consulte <http://www.mpegla.com>.

A los usuarios de esta cámara

- No utilice ni almacene este dispositivo cerca de equipos que generen radiación electromagnética o fuertes campos magnéticos. Las cargas estáticas o los campos magnéticos fuertes producidos por equipos como transmisores de radio podrían interferir con la pantalla, dañar los datos almacenados o afectar a los circuitos internos de la cámara y causar un mal funcionamiento.
- El cristal líquido utilizado para la construcción del monitor está fabricado con el uso de tecnología de altísima precisión. Aunque el nivel de funcionamiento de los píxeles es del 99,99% o superior, debe tener en cuenta que el 0,01% o menos de los píxeles puede que no se iluminen o se iluminen cuando no debieran hacerlo, aunque esto no tiene ningún efecto sobre la imagen grabada.
- Existe la posibilidad de que las ilustraciones y las pantallas de visualización del monitor en este manual sean distintas a las del producto real.
- En este manual, las tarjetas de memoria SD, SDHC y SDXC se denominan Tarjetas de memoria SD.
- En este manual, el término genérico «ordenador(es)» se refiere a un PC Windows o a un Macintosh.
- Esta cámara puede emplear una batería D-LI109 o el porta baterías AA opcional D-BH109 con cuatro pilas AA. En este manual, el término pila se refiere a los modelos D-LI109 y D-BH109 a menos que se indique otra cosa.
Excepto en lo anteriormente mencionado, el término genérico «batería(s)» se refiere al tipo de baterías utilizadas para esta cámara y sus accesorios.

Para utilizar la cámara de forma segura

Se ha prestado especial atención a la seguridad de esta cámara. Cuando la utilice, le rogamos que preste especial atención a los párrafos marcados con los siguientes símbolos.



Advertencia

Este símbolo indica que si se ignora esta información podría causar lesiones personales graves.



Precaución

Este símbolo indica que si se ignora esta información podría causar lesiones personales leves o de gravedad media, o pérdidas materiales.

Información sobre la cámara



Advertencia

- No intente desmontar ni modificar la cámara. Dentro de la cámara existen circuitos de alto voltaje, por lo que existe el peligro de descargas eléctricas.

- Si queda al descubierto el interior de la cámara como resultado, por ejemplo, de que ésta se caiga o cualquier otro daño que haya podido sufrir, no toque bajo ninguna circunstancia las partes que queden al descubierto. Existe el peligro de recibir una descarga eléctrica.
- No oriente la cámara al sol u otras fuentes de luz intensa cuando tome fotos ni la deje directamente bajo la luz solar directa con la tapa del objetivo desmontada porque puede dañarse la cámara o provocar un incendio.
- No mire por el objetivo al sol o a otras fuentes de luz intensas, ya que puede provocarle la pérdida de visión u otro problema ocular.
- En caso de cualquier irregularidad, por ejemplo, si la cámara desprende humo o un olor extraño, deje de usarla inmediatamente, saque la pila o desconecte el adaptador de corriente alterna y póngase en contacto con su centro de servicio PENTAX más cercano. Si sigue utilizando la cámara podría provocar un incendio o recibir una descarga eléctrica.



Precaución

- No tape el flash con el dedo durante su descarga, ya que podría quemarse.
- No cubra el flash con un tejido durante su descarga porque puede perder color.
- Algunas partes de la cámara se calientan durante su funcionamiento. Debe tener cuidado ya que existe el riesgo de que se produzcan quemaduras leves por contacto continuado de esas partes que se calientan.
- Si se rompe la pantalla, tenga cuidado con los fragmentos de cristal. Además, procure que el cristal líquido no entre en contacto con la piel, los ojos ni la boca.
- Dependiendo de factores individuales o condiciones físicas particulares, el uso de la cámara puede causar escozor, erupciones cutáneas o ampollas. En caso de que se produzcan anomalías, deje de utilizar la cámara y consiga inmediatamente atención médica.

Acerca del cargador de baterías y del adaptador de CA



Advertencia

- Utilice siempre un cargador y un adaptador de corriente alterna de la potencia y el voltaje especificados, diseñado para el uso exclusivo de esta cámara. El uso de un cargador de baterías o un adaptador de CA que no sea exclusivo para esta cámara, o el uso del cargador o adaptador con una corriente o tensión distinta a la que se especifica pueden provocar un incendio, descargas eléctricas o la rotura de la cámara. La tensión especificada es de 100 - 240V CA.
- No desmonte ni modifique la cámara, ya que podría provocar un incendio o un cortocircuito.
- Si aparece humo o algún olor extraño en la cámara, o cualquier otra anomalía, deje de usarla inmediatamente y consulte con un centro de atención al cliente PENTAX. El uso continuado del producto bajo estas condiciones puede provocar un incendio o una descarga eléctrica.

- Si entra agua en la cámara, consulte con un centro de atención al cliente PENTAX. El uso continuado del producto bajo estas condiciones puede provocar un incendio o una descarga eléctrica.
- Si se aproxima una tormenta con aparato eléctrico o se escuchan truenos durante el uso del cargador de batería y del adaptador de corriente alterna, desenchufe el cable y deje de usarlos, ya que puede dañar el producto, provocar un incendio o una descarga eléctrica.
- Limpie el enchufe del cable de corriente si observa la presencia de polvo, ya que la acumulación de polvo puede provocar un incendio.
- Para reducir el riesgo de accidentes, utilice únicamente el cable de corriente CSA/UL Certificado que se suministra, el cable es del Tipo SPT-2 o más grueso, NO. 18 AWG mínimo, cobre, un extremo con una clavija de conexión con adaptador macho moldeado (con una configuración NEMA especificada), y el otro con un conector hembra moldeado (con una configuración tipo IEC no industrial especificada) o equivalente.



Precaución

- No ponga nada pesado sobre el cable de corriente alterna ni permita la caída de objetos pesados ni lo doble demasiado porque podría romperse. Si se daña el cable de corriente alterna, consulte con un centro de atención al cliente PENTAX.
- No toque ni cortocircuite la zona de terminales del cable de corriente alterna cuando esté enchufado.
- No manipule el cable de corriente alterna con las manos mojadas, ya que podría provocar una descarga eléctrica.
- Tenga cuidado de no dejar caer el aparato ni someterlo a impactos fuertes porque podría romperse.
- No utilice el cargador de batería D-BC109 para cargar otras baterías diferentes a las recargables de ión-litio D-LI109. Si intenta cargar otros tipos de baterías podría provocar una explosión o un calentamiento, o dañar el cargador.

La batería recargable de ión-litio



Advertencia

- Si el líquido de la batería entrara en contacto con los ojos, no los frote. Lávelos con agua limpia y consulte inmediatamente con un médico.



Precaución

- Utilice únicamente la batería especificada para esta cámara. El uso de otras pilas puede causar un incendio o una explosión.
- No desarme las baterías porque podría producirse una fuga o una explosión.
- Extraiga la batería de la cámara inmediatamente si se calienta o comienza a emitir humo. Tenga cuidado de no quemarse al extraerla.
- Mantenga los cables y otros objetos metálicos lejos de los contactos + y - de las baterías.

- No cortocircuite la batería ni se deshaga de ella tirándola al fuego porque puede provocar una explosión o un incendio.
- Si el líquido de la batería entra en contacto con la piel o la ropa, podría irritar la piel. Lave minuciosamente la zona afectada con agua.
- Precauciones durante el uso de la batería D-LI109:
UTILICE SOLO EL CARGADOR ESPECIFICADO.
 - NO INCINERAR.
 - NO DESARMAR.
 - NO PROVOCAR CORTOCIRCUITOS.
 - NO EXPONER A TEMPERATURAS ELEVADAS. (140°F/60°C)

Uso de pilas AA



Advertencia

- Si el líquido de la batería entrara en contacto con los ojos, no los frote. Lávelos con agua limpia y consulte inmediatamente con un médico.



Precaución

- Cuando se utiliza el porta baterías AA opcional D-BH109, pueden usarse cuatro pilas alcalinas AA, de litio AA o Ni-MH AA. No utilice pilas diferentes de las especificadas en este manual. El uso de otros tipos de pilas podría causar el funcionamiento defectuoso de la cámara o que las pilas exploten o causen un incendio.
- Las pilas deben insertarse correctamente teniendo en cuenta las marcas (+) y (-) de las mismas. Si no las coloca correctamente podría producirse un incendio o una explosión.
- No cambie las pilas por otras de otra marca, tipo o capacidad. Además, no mezcle las pilas antiguas con las nuevas. Si se insertan incorrectamente puede provocar un incendio o una explosión.
- No provoque el cortocircuito de las pilas ni las arroje al fuego. No desmonte las pilas. No las arroje al fuego, ya que podrían estallar o incendiarse.
- No cargue pilas que no sean las de Ni-MH recargables. Las pilas podrían explotar o incendiarse. De las pilas AA que pueden utilizarse con esta cámara, sólo las de Ni-MH son recargables.
- No abra la tapa de las pilas ni las saque mientras el interruptor de potencia está encendido.
- Saque las pilas cuando no se vaya a utilizar la cámara durante un período prolongado. Puede producirse la fuga del líquido de la pila.
- Si el líquido de la batería entra en contacto con la piel o la ropa, podría irritar la piel. Lave minuciosamente la zona afectada con agua.
- Extraiga las pilas de la cámara inmediatamente si se calientan o comienzan a emitir humo. Tenga cuidado de no quemarse al extraerlas.

Mantenga la cámara y sus accesorios lejos del alcance de niños pequeños

Advertencia

- No deje la cámara ni sus accesorios al alcance de niños pequeños.
 1. Si se deja caer el producto o se opera accidentalmente, puede provocar graves daños físicos.
 2. Al enredarse la correa alrededor del cuello puede provocar ahogo.
 3. Mantenga los accesorios pequeños, como la batería o las tarjetas de memoria SD fuera del alcance de los niños para evitar que puedan ingerirlos accidentalmente. Consulte inmediatamente con un médico en caso de ingestión accidental de un accesorio.

Cuidados durante el manejo

Antes de usar la cámara

- Cuando viaje, lleve siempre consigo el listado de la Red de Asistencia Técnica Internacional que se adjunta con la cámara. Le resultará muy útil si tiene problemas con ella mientras se encuentra en el extranjero.
- Cuando no haya utilizado la cámara durante mucho tiempo, verifique que funciona correctamente, especialmente antes de tomar fotos importantes (como fotos de una boda o durante un viaje). No se garantiza el contenido de la grabación de imágenes y sonido en los casos en que no pueda grabar, reproducir o transferir sus datos a un ordenador, etc. debido al funcionamiento defectuoso de la cámara o del material de grabación (tarjeta de memoria SD), etc.

Sobre la batería y el cargador

- Para mantener la batería en un estado óptimo, no la guarde totalmente cargada o bajo temperaturas elevadas.
- Si deja la batería dentro de la cámara cuando ésta no se usa durante un período de tiempo prolongado, podría descargarse excesivamente reduciendo su vida útil.
- Se recomienda cargar la batería un día antes o el mismo día que va a utilizar la cámara.
- El cable de CA suministrado con esta cámara es para uso exclusivo con el cargador de batería D-BC109. No lo utilice con ningún otro dispositivo.

Precauciones durante el transporte y el uso de su cámara

- No someta la cámara a temperaturas o humedad elevadas. No deje la cámara en el interior de un vehículo, donde la temperatura puede alcanzar valores muy altos.
- No someta la cámara a fuertes vibraciones, golpes o presión. Utilice un cojín para proteger la cámara cuando la transporte en moto, coche o barco.
- La gama de temperatura de funcionamiento de la cámara es de 10°C a 40°C (14°F a 104°F).
- La pantalla puede quedarse en blanco a altas temperaturas, pero volverá a la normalidad cuando la temperatura baje a un nivel normal.
- A bajas temperaturas, la pantalla podría tener una respuesta más lenta. Esto se debe a las propiedades del cristal líquido y no es señal de anomalía.
- Los rápidos cambios de temperatura, podrían causar la condensación en el interior y exterior de la cámara. Por ello, meta la cámara dentro de la funda o de una bolsa de plástico y sáquela después de que disminuya la diferencia de temperatura entre la cámara y su entorno.
- Evite el contacto con la suciedad, arena, polvo, agua, gases tóxicos, sal, etc., ya que estos elementos pueden dañarla. Seque las gotas de lluvia o de agua de la cámara.
- No apriete la pantalla con una fuerza excesiva, podría romperla o averiarla.
- Tenga cuidado de no apretar en exceso el tornillo en el trípode cuando lo utilice.

Limpieza de la cámara

- No limpie la cámara con disolventes orgánicos tales como diluyentes, alcohol o benceno.
- Utilice un cepillo limpia-objetivos para limpiar el polvo acumulado en el objetivo o en el visor. No utilice nunca un soplador en spray, ya que podría dañar el objetivo.
- Póngase en contacto con el Centro de Servicio PENTAX para que realicen una limpieza profesional ya que el sensor CMOS es una pieza de precisión. (Esta operación conlleva un coste).
- Se recomienda inspeccionar periódicamente la cámara cada uno o dos años para mantener su alto rendimiento.

Para guardar la cámara

- No guarde la cámara con conservantes ni productos químicos. Si se guarda en un lugar con altas temperaturas o humedad, podría provocar la aparición de moho en la cámara. Sáquela de su funda y guárdela en un lugar seco y bien ventilado.
- No utilice ni guarde la cámara en lugares donde pueda estar expuesta a electricidad estática o a interferencias eléctricas.
- Evite usar o guardar la cámara bajo la luz solar directa o en lugares donde pueda estar expuesta a cambios rápidos de temperatura o a la condensación.

Otras precauciones

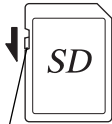
- La tarjeta de memoria SD está equipada con un interruptor de protección contra la escritura. Poniendo el interruptor en BLOQUEADO se impide la grabación de nuevos datos en la tarjeta, la eliminación de los datos almacenados y el formateo de la tarjeta por parte de la cámara o del ordenador.
- 
- Interruptor de protección contra escritura
- La tarjeta de memoria SD puede estar caliente cuando se extrae inmediatamente después de usar la cámara.
 - No la extraiga ni apague la cámara mientras se está accediendo a la tarjeta porque podrían perderse los datos o dañarse la tarjeta.
 - No doble la tarjeta de memoria SD ni la someta a impactos violentos. Manténgala alejada del agua y guárdela en lugares que no estén expuestos a altas temperaturas.
 - No extraiga la tarjeta de memoria SD durante el formateo, ya que podría dañarse y quedar inutilizable.
 - Los datos de la tarjeta de memoria SD podrían borrarse en las siguientes condiciones. No aceptamos responsabilidad alguna por los datos que puedan borrarse
 1. la tarjeta de memoria SD es usada de manera incorrecta por el usuario.
 2. la tarjeta de memoria SD se somete a electricidad estática o interferencias eléctricas.
 3. la tarjeta de memoria SD no se ha utilizado durante mucho tiempo.
 4. cuando se extrae la tarjeta de memoria SD mientras se accede a la misma.
 - Si la tarjeta de memoria SD no se utiliza durante mucho tiempo, podría resultar imposible leer los datos de la misma. Haga regularmente una copia de seguridad en un ordenador de todos los datos importantes.
 - Formatee las nuevas tarjetas de memoria SD. Formatee también las tarjetas de memoria SD utilizadas anteriormente con otras cámaras o aparatos.
 - Tenga en cuenta que cuando se borran datos guardados en una tarjeta de memoria SD o ésta se formatea, no se borran completamente los datos originales. En algunas ocasiones pueden recuperarse los ficheros borrados utilizando software disponible en el mercado. Si se va a desprender de la tarjeta de memoria SD, la va a desechar o a vender, deberá asegurarse de que se hayan borrado completamente los datos de la misma o de destruir la propia tarjeta si contiene información personal y confidencial.
 - La gestión de los datos de la tarjeta de memoria SD es responsabilidad del usuario.

Registro del producto

Con el fin de mejorar nuestro servicio, le rogamos cubra el registro del producto que se encuentra en el CD-ROM suministrado con la cámara o en el sitio Web PENTAX. Para más información, consulte p.264. Le agradecemos su colaboración.

Contenido

Para utilizar la cámara de forma segura	1
Cuidados durante el manejo	5
Contenido	9
Organización del Manual de Instrucciones	15
Antes de usar la cámara	17
Verificar el contenido de la caja	18
Nombre y funciones de las piezas	19
Modo de Captura	20
Modo de reproducción	22
Visualización de la pantalla	24
Visor	37
Cómo cambiar los ajustes de función	40
Uso de las teclas directas	40
Uso del panel de control	41
Uso de los menús	42
Puesta en marcha	47
Fijación de la correa	48
Inserción de la batería	49
Uso de la batería de ión-litio	49
Uso de las pilas AA	52
Cómo utilizar el adaptador de corriente alterna (Opcional)	54
Cómo insertar/extraer una tarjeta de memoria SD	57
Cómo montar un objetivo	59
Ajuste de las dioptrías del visor	62
Cómo encender y apagar la cámara	64
Ajustes iniciales	65
Cómo ajustar el Idioma de pantalla	65
Cómo ajustar la fecha y la hora	67

Operaciones básicas 69

Operación de disparo básica	70
Cómo dejar que la cámara elija los ajustes óptimos	70
Uso del flash interno	74
Cómo fijar el modo flash	74
Uso del flash interno	77
Revisión de imágenes	78
Cómo visualizar las imágenes	78
Para eliminar una sola imagen	79

Funciones de disparo 81

Cómo operar las funciones de disparo	82
Elementos de ajuste de las teclas directas	82
Elementos del menú Cfig. Capt.	83
Elementos del menú Vídeo	87
Elementos del menú de ajustes personalizados	88
Cómo seleccionar el modo de captura adecuado	91
Modos Fotografía automática	92
Modos de escena	93
Modos de exposición	96
Cómo fijar la exposición	97
Ajuste de la sensibilidad	97
Cómo cambiar el modo de exposición	98
Cómo ajustar la exposición	102
Bloqueo de la exposición antes del disparo (Bloqueo AE)	106
Selección del método de medición	107
Reducción del ruido de la imagen (Ruido de la imagen)	108
Cómo enfocar	112
Ajuste del modo de enfoque	112
Selección del punto de enfoque (Punto AF)	115
Ajuste del Contraste AF durante visión directa	118
Comprobación del enfoque	120
Cómo fijar manualmente el enfoque (Enfoque manual)	121
Ajuste fino AF	123
Cómo comprobar la profundidad de campo (Vista previa)	126
Cómo visualizar la Vista previa óptica	126
Cómo visualizar la Vista previa digital	127

Uso de la función Shake Reduction para evitar el movimiento de la cámara	128
Cómo tomar imágenes utilizando la Función Estabilizador de Imagen	128
Cómo disparar con el Temporizador.....	131
Disparo con mando a distancia (Opcional)	132
Cómo tomar fotos continuas	135
Disparo continuo	135
Intervalo disparo	136
Multi-exposición	139
Cómo grabar vídeos	142
Cómo cambiar los ajustes para la grabación de vídeos	142
Cómo grabar vídeos	144
Vídeo a intervalos	146
Cómo visualizar vídeos	149
Cómo editar vídeos	151

Ajustes de disparo **155**

Cómo fijar un formato de archivo	156
Formato Archivo	157
Píx. Grab. JPEG	157
Calidad JPEG	158
Espacio color	158
Cómo ajustar el balance de blancos	159
Cómo ajustar manualmente el balance de blancos	162
Cómo ajustar el balance de blancos con la temperatura del color	164
Cómo corregir imágenes	166
Ajuste de la luminosidad	166
Captura Imagen Alto Rango Dinámico	167
Compens. Objetivo	169
Ajuste de composición	171
Cómo ajustar la tonalidad de acabado de la imagen	173
Personalizar Imagen	173
Filtro digital.....	178
Cómo personalizar las funciones del botón/dial-e	181
Ajuste de la operación de los diales-e	181
Ajuste de la operación del botón RAW/Fx	185
Ajuste de la operación del botón AF/AE-L	187

Cómo guardar ajustes de uso frecuente.....	189
Cómo guardar los ajustes	189
Comprobación de los ajustes USER guardados.....	192
Cómo utilizar ajustes USER guardados.....	192
Cómo restaurar los ajustes predeterminados	193

Funciones de reproducción y de edición de imágenes **195**

Cómo operar las funciones de Reproducción/Edición.....	196
Elementos de la paleta de modos de reproducción	196
Elementos del menú Reproducción	198
Cómo establecer el método de reproducción	199
Selección de las funciones de reproducción	201
Ampliación de imágenes.....	201
Cómo visualizar múltiples imágenes.....	202
Cómo reproducir imágenes continuamente	205
Cómo rotar imágenes	207
Para borrar varias imágenes	209
Para borrar imágenes seleccionadas	209
Borrar una carpeta	210
Para borrar todas las imágenes.....	211
Cómo procesar imágenes.....	212
Cómo cambiar el número de píxeles grabados (Redimensionar)....	212
Cómo cortar parte de la imagen (Recorte)	213
Procesando imágenes con filtros digitales.....	214
Cómo unir múltiples imágenes (Índice).....	220
Revelar imágenes RAW	223
Cómo revelar una imagen RAW	223
Cómo revelar múltiples imágenes RAW	225
Cómo conectar la cámara a un dispositivo AV	228
Cómo conectar la cámara a un terminal de entrada de vídeo	228
Cómo ajustar el formato de salida de vídeo	229

Cómo cambiar ajustes adicionales 231

Cómo funciona el menú Preferencias.....	232
Elementos del menú Preferencias	232
Ajustes de la cámara	234
Cómo fijar los efectos de sonido, la fecha y la hora, y el idioma	234
Ajuste de la pantalla de la visualización del menú.....	238
Ajustes de la batería	242
Cómo seleccionar los ajustes para que se guarden en la cámara (Memoria).....	244
Cómo restaurar los ajustes de la cámara	245
Cómo comprobar la información de la versión de la cámara.....	247
Ajustes de gestión de archivos.....	248
Para formatear una tarjeta de memoria SD	248
Cómo proteger las imágenes contra el borrado (Proteger)	249
Cómo modificar el sistema de nombres de la carpeta	250
Crear nuevas carpetas.....	251
Ajuste de la información del fotógrafo.....	251
Fijar los ajustes DPOF	253

Cómo conectar al ordenador 257

Cómo manipular las imágenes capturadas en un ordenador	258
Cómo guardar imágenes en un ordenador.....	260
Cómo fijar el modo de conexión USB	260
Cómo conectar la cámara a un ordenador	261
Uso del Software suministrado	262
Instalar el software	262

Uso del flash 265

Uso del flash interno	266
Características del flash en cada modo de exposición	266
Como utilizar el flash con sincronización de baja velocidad	266
Distancia y apertura cuando se utiliza el flash integrado	268
Cómo utilizar un flash externo (Opcional).....	270
Uso del flash automático P-TTL.....	271
Uso del flash con sincronización con velocidad de obturación rápida	272
Uso del flash modo inalámbrico	272
Cómo conectar un flash externo con un cable de extensión	275
Uso del flash con sincronización con control de contraste	276

Valores predeterminados.....	280
Funciones disponibles con diversas combinaciones de objetivos	290
Ajuste de la longitud focal	293
Uso del anillo apertura	295
Limpieza del sensor CMOS	297
Cómo eliminar el polvo sacudiendo el CMOS (Eliminar polvo)	297
Cómo eliminar el polvo con un soplador.....	298
Cómo usar la unidad GPS	300
Cómo tomar fotos de cuerpos celestes (ASTROTRACER).....	300
Mensajes de error.....	302
Problemas y soluciones.....	305
Principales especificaciones.....	308
Índice	317
GARANTÍA	326

Organización del Manual de Instrucciones

Este manual de instrucciones consta de los siguientes capítulos.

1 Antes de usar la cámara

Explica los accesorios suministrados y los nombres y funciones de las partes activas.

2 Puesta en marcha

Explica lo que necesita hacer después de adquirir la cámara y antes de comenzar a tomar fotos. Lea atentamente este capítulo y siga estas instrucciones.

3 Operaciones básicas

Explica las operaciones básicas para tomar y reproducir fotos.

4 Funciones de disparo

Explica cómo ajustar las funciones relacionadas con el disparo.

5 Ajustes de disparo

Explica los procedimientos necesarios para cambiar los ajustes de disparo, como el formato de archivo.

6 Funciones de reproducción y de edición de imágenes

Explica las diferentes operaciones para reproducir y editar imágenes.

7 Cómo cambiar ajustes adicionales

Explica los ajustes generales de la cámara y los parámetros de gestión de archivos como los ajustes de pantalla y el sistema de nomenclatura de la carpeta de imágenes.

8 Cómo conectar al ordenador

Se explica cómo conectar la cámara a un ordenador e incluye las instrucciones de instalación y una perspectiva general del software proporcionado.

9 Uso del flash

Explica cómo utilizar el flash interno y flashes externos.

10 Apéndice

Explica cómo localizar y solucionar los problemas y proporciona algunos recursos.

1

2

3

4

5

6



7

8

9

10

A continuación se explican los símbolos empleados en este Manual de instrucciones.

	Indica los números de página de referencia donde se explica una operación determinada.
	Indica información útil.
	Indica las precauciones a tomar cuando se utiliza la cámara.

En este manual, las teclas de flechas del controlador de cuatro direcciones se denominan de la siguiente manera.

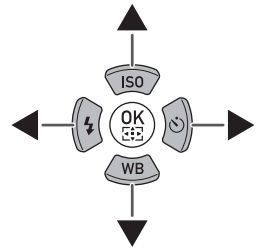

1 Antes de usar la cámara

Antes de utilizar el producto, compruebe el contenido del paquete, los nombres y las funciones de las piezas.

Verificar el contenido de la caja	18
Nombre y funciones de las piezas	19
Cómo cambiar los ajustes de función	40

Verificar el contenido de la caja

Los siguientes accesorios se adjuntan con la cámara.
Compruebe que se incluyen todos los accesorios.

1 Antes de usar la cámara



Tapa de la zapata F_K
(Instalada en la cámara)



Ocular F_R
(Instalado en la cámara)

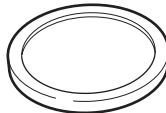

Tapa de la montura
del cuerpo de la cámara
(Instalada en la cámara)

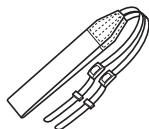

Correa O-ST53

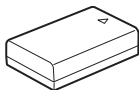

Batería recargable
de ión-litio D-LI109

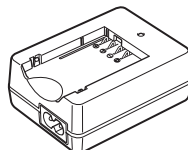

Cargador de baterías
D-BC109



Cable de corriente alterna

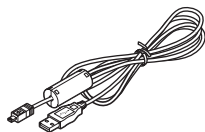

Cable USB
I-USB7

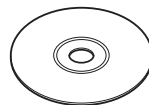

Software (CD-ROM)
S-SW128

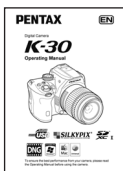

Manual de instrucciones
(el presente manual)

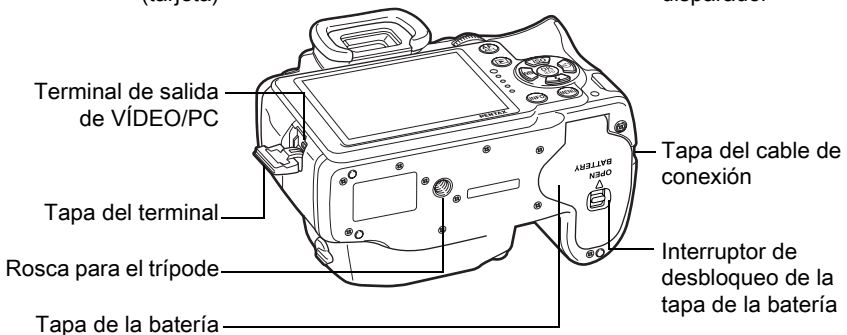
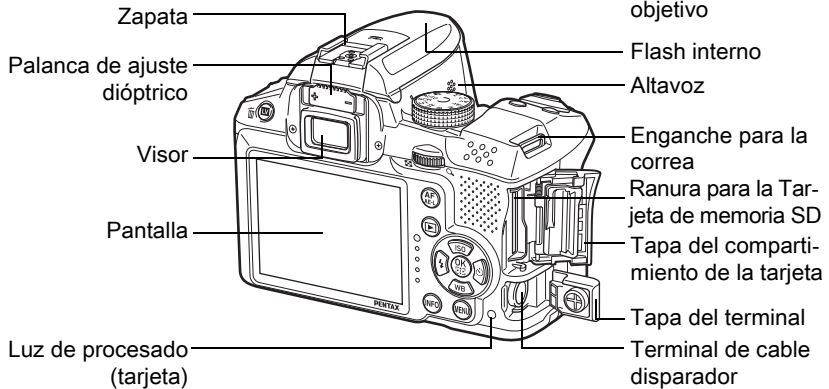
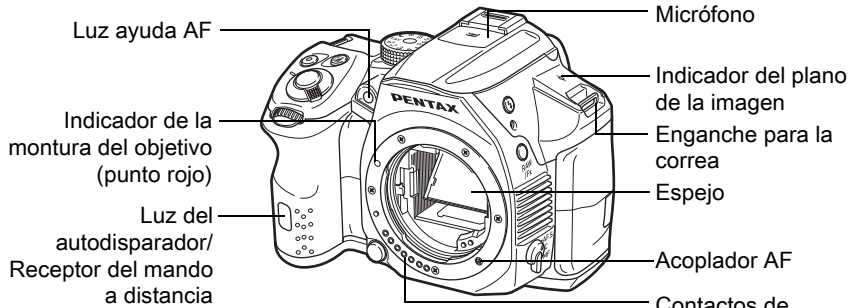

* En el segundo gráfico se muestra la cámara con la tapa de la zapata F_K y el ocular F_R retirados.



Si las tapas del terminal no están bien cerradas, se verá afectada la función de resistencia a la entrada de polvo y de agua.









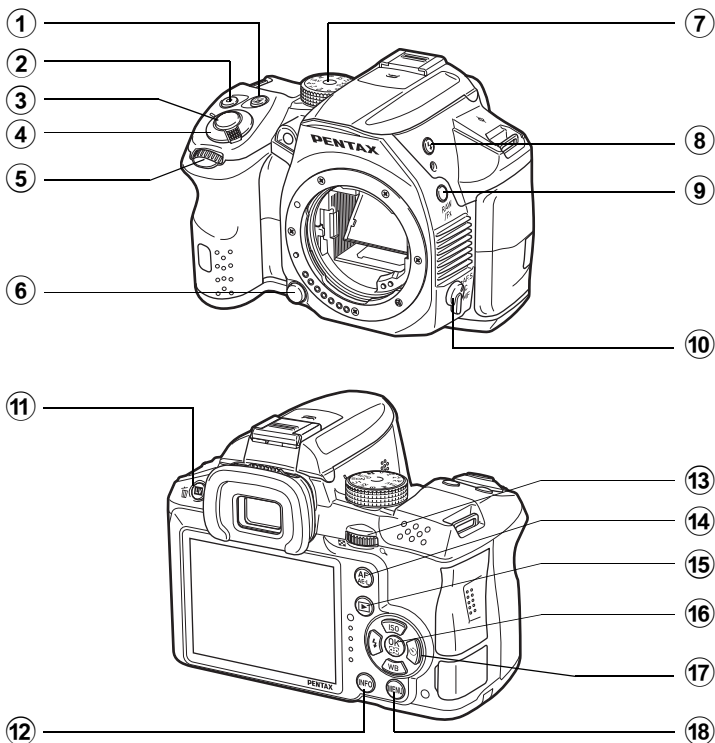



Modo de Captura

Aquí puede aprender a identificar qué piezas se utilizan y cómo funcionan en modo de captura.



Se explica aquí el ajuste predeterminado de fábrica de cada pieza, pero algunas piezas tienen múltiples funciones y funcionan de manera diferente dependiendo del ajuste seleccionado.









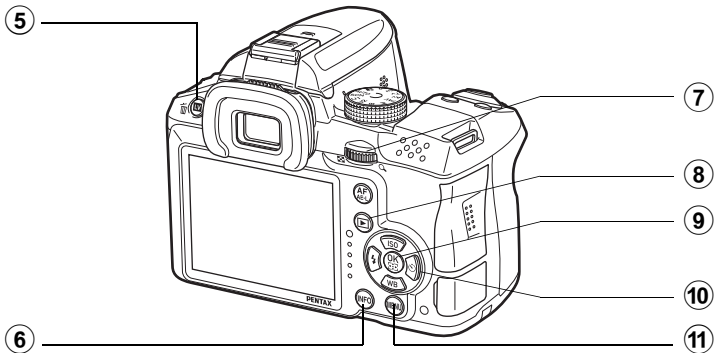
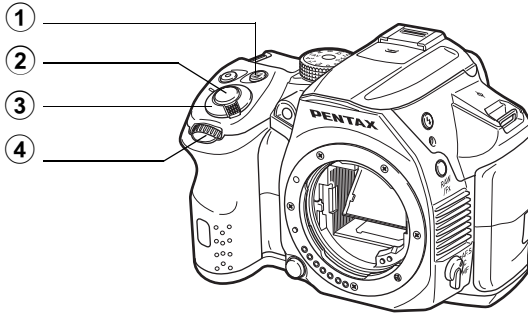





- ① **Botón  (Compensación EV)**
Pulse para ajustar el valor de compensación EV. (p.102)
Gire el dial-e trasero () después o mientras se pulsa el botón  para cambiar el ajuste.
- ② **Botón  (Verde)**
Pulsar para reponer los valores ajustados.
- ③ **Disparador**
Pulsar para capturar imágenes. (p.72)
- ④ **Interruptor principal**
Mover para encender y apagar la cámara. (p.64)
- ⑤ **Dial-e delantero ()**
Cambia el valor ajustado.
Puede cambiar el menú cuando se visualiza una pantalla de menús. (p.43)
- ⑥ **Botón de desbloqueo del objetivo**
Pulsar para desmontar un objetivo. (p.61)
- ⑦ **Dial de modos**
Cambia el modo de captura. (p.91)
- ⑧ **Botón  (elevar el flash)**
Pulsar para elevar el flash interno. (p.77)
- ⑨ **Botón RAW/Fx**
También puede asignar una función a este botón. (p.185)
- ⑩ **Interruptor del modo de enfoque**
Cambia el modo de enfoque. (p.112)
- ⑪ **Botón / (Vista en vivo)**
Muestra la imagen en Visión directa. (p.26)
Borra la imagen durante Revisión instantánea. (p.72)
- ⑫ **Botón INFO**
Muestra el panel de control. (p.28)
Pulse de nuevo para cambiar el tipo de información visualizada en modo de espera. (p.29)
- ⑬ **Dial-e trasero ()**
Fija los valores de la velocidad de obturación, la apertura, y la compensación EV. (p.100)
- Puede cambiar los valores cuando se visualiza el panel de control. (p.42)
- Puede cambiar el menú cuando se visualiza una pantalla de menús. (p.43)
- ⑭ **Botón AF/AE-L**
Puede elegir la función de este botón para enfocar en el objetivo o para bloquear el valor de exposición. (p.106, p.187)
- ⑮ **Botón  (Reproducción)**
Cambia a modo Reproducción. (p.78)
- ⑯ **Botón OK**
Cuando se muestre el panel de control o una pantalla de menús, pulse este botón para confirmar el elemento seleccionado.
Cuando se ajustan [Área activa AF] y [Contraste AF] a [Elegir], pulse este botón para activar o desactivar el cambio del punto de enfoque automático (AF) o área. (p.116, p.119)
Cuando la cámara esté en modo **MF** o cuando esté bloqueado el enfoque durante Visión directa, pulse este botón para ampliar la imagen en la pantalla. (p.120)
- ⑰ **Controlador de cuatro direcciones ()**
Muestra el menú de configuración de Sensibilidad/Balance de blancos/Modo flash/Modo Fotografiar. (p.82)
Cuando se visualice el panel de control o una pantalla de menús, utilice esto para mover el cursor o cambiar el elemento que se va a fijar.
- ⑱ **Botón MENU**
Activa el menú [ Cfg.Capt 1] (p.83). Pulse este botón cuando se visualice la pantalla de menús para volver a la pantalla anterior. (p.42)

Modo de reproducción

Aquí puede aprender a identificar qué piezas se utilizan y cómo funcionan durante el modo de reproducción.



- ① **Botón  (Compensación EV)**
 Cuando el formato de archivo de la última imagen capturada es JPEG, y sus datos permanecen aún en la memoria intermedia, pulse este botón para guardar la foto en formato RAW (p.79).
- ② **Disparador**
 Pulse el disparador a medio recorrido para cambiar al modo de captura.
- ③ **Interruptor principal**
 Mover para encender y apagar la cámara. (p.64)
- ④ **Dial-e delantero ()**
 Utilícelo para visualizar la imagen siguiente o la anterior. (p.78)
- ⑤ **Botón /  (Eliminar)**
 Pulsar para borrar imágenes. (p.79)
- ⑥ **Botón INFO**
 Cambia el tipo de información visualizada en modo de reproducción. (p.30)
- ⑦ **Dial-e trasero ()**
 Utilícelo para ampliar una imagen o para visualizar varias imágenes al mismo tiempo (p.201, p.202).
- ⑧ **Botón  (Reproducción)**
 Cambia al modo de captura.
- ⑨ **Botón OK**
 Confirma el ajuste que seleccionó en el menú o en la pantalla de reproducción.
- ⑩ **Controlador de cuatro direcciones (   )**
 Utilícelo para mover el cursor o para cambiar el elemento que se va a ajustar en el menú o en la pantalla de reproducción. Pulse el controlador de cuatro direcciones () al visualizar una imagen para ver la paleta de modos de reproducción. (p.196)
- ⑪ **Botón MENU**
 Visualiza el menú [ Reproducción 1] (p.198).

Visualización de la pantalla

En la pantalla aparece diferente información, dependiendo del estado de la cámara.



Pueden ajustarse el nivel de brillo y el color de la pantalla. (p.239)

Modo de Captura

Con esta cámara puede tomar fotos mirando por el visor o viendo la imagen en la pantalla.

Cuando se use el visor, consulte la pantalla de estado visualizada en el monitor y los indicadores del visor mientras dispara. Cuando no se use el visor, visualice la imagen en modo Live View (Visión directa) en la pantalla durante el disparo.

La cámara está en «modo de espera» cuando se visualizan la pantalla de estado o la imagen en Live View. Pulse el botón **INFO** en modo de espera para ver el «panel de control» y cambiar parámetros (p.28)

Si se pulsa el botón **INFO** mientras se visualiza el panel de control, puede elegir el tipo de información visualizada en modo de espera. (p.29)



Modo de espera
(pantalla de estado)

INFO



Panel de control

INFO

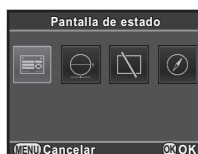

Pantalla de selección
de información
de disparo

● Pantalla de estado

Se visualizan los ajustes para disparar con el visor.

(Todos los elementos se visualizan aquí para fines de explicación. La vista real puede diferir).

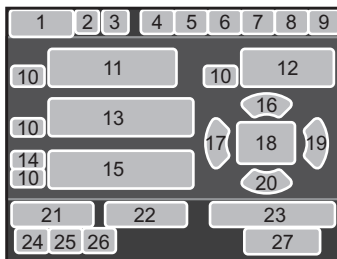
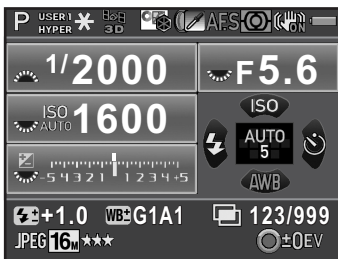

- | | | | |
|----|---|----|--|
| 1 | Modo Captura (p.91) | 15 | Gráfico de barras EV |
| 2 | Bloqueo AE (p.106) | 16 | Sensibilidad (p.97) |
| 3 | Estado de posicionamiento del GPS | 17 | Modo flash (p.74) |
| 4 | Imagen personaliz (p.173) | 18 | Punto AF (p.115) |
| 5 | Captura HDR (p.167)/Filtro digital (p.178) | 19 | Modo de disparo (p.82) |
| 6 | Modo de enfoque (p.112) | 20 | Balance de blancos (p.159) |
| 7 | Medición AE (p.107) | 21 | Compensación de la exposición con flash (p.76) |
| 8 | Shake Reduction (p.128)/ Corrección Horizonte (p.130) | 22 | Ajuste fino del balance de blancos (p.161) |
| 9 | Nivel de la batería (p.53) | 23 | Número de disparos durante Disparo a intervalos o Multi-exposición |
| 10 | Guía del dial-e delantero/trasero | 24 | Formato de archivo (p.157) |
| 11 | Velocidad de obturación | 25 | Píx. Grab. JPEG (p.157) |
| 12 | Valor de la apertura | 26 | Calidad JPEG (p.158) |
| 13 | Sensibilidad (p.97) | 27 | Número de fotos grabables/ botón guía |
| 14 | Compensación EV (p.102)/ Horquillado exposición (p.103) | | |

- * El indicador 3 aparece solo cuando se conecta y se activa una unidad GPS opcional (p.300) a la cámara.



La pantalla de estado desaparece si no se realiza ninguna operación en 30 segundos, y desaparecerá también tras 2 segundos, inmediatamente después del disparo. Pulse el botón **INFO** para mostrarla de nuevo.

● Visión directa

Se visualiza Visión directa cuando se pulsa el botón **Lv**/☑. Puede capturar imágenes mientras se comprueba la composición en la pantalla.

(Todos los elementos se visualizan aquí para fines de explicación. La vista real puede diferir).

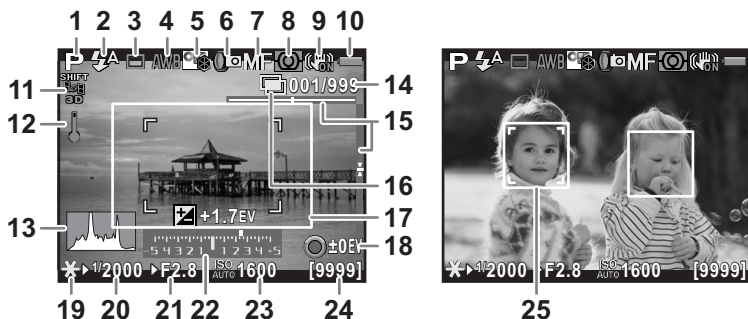

- | | | | |
|----|--|----|--|
| 1 | Modo Captura (p.91) | 13 | Histograma (p.35) |
| 2 | Modo Flash (p.74)/Grabar Estado del posicionamiento del GPS | 14 | Número de disparos durante Disparo a intervalos o Multi-exposición |
| 3 | Modo de disparo (p.82) | 15 | Nivel electrónico |
| 4 | Balance de blancos (p.159) | 16 | Disparo a intervalos (p.136)/Multi-exposición (p.139) |
| 5 | Imagen personaliz (p.173) | 17 | Recuadro AF |
| 6 | Captura HDR (p.167)/Filtro digital (p.178) | 18 | Botón guía ☉ |
| 7 | Modo de enfoque (p.112) | 19 | Bloqueo AE (p.106) |
| 8 | Medición AE (p.107) | 20 | Velocidad de obturación |
| 9 | Shake Reduction (p.128)/Corrección de horizonte (p.130)/Movie SR (p.144) | 21 | Valor de la apertura |
| 10 | Nivel de la batería (p.53) | 22 | Gráfico de barras EV |
| 11 | Estado de posicionamiento del GPS | 23 | Sensibilidad (p.97) |
| 12 | Advertencia de temperatura | 24 | Número de fotos grabables/tiempo de grabación de vídeos |
| | | 25 | Recuadro de detección de rostro |



* El indicador 11 aparece solo cuando se ha conectado a la cámara y encendido una unidad GPS opcional. (p.300)

* Se visualiza el indicador 15 cuando se activa el Nivel electrónico. (p.238)

* Se visualiza el indicador 17 en blanco, cambiando a verde cuando el tema está enfocado, y a rojo cuando no lo está. No se visualiza cuando se ajusta el interruptor del modo de enfoque a **MF**. (p.73)

* Para el indicador 25, se visualizan varios recuadros de detección de rostro cuando se ajusta [Contraste AF] a [Detecc rostro]. Se visualiza un recuadro principal de detección de rostro en amarillo y otros recuadros en blanco. (p.118)



- La imagen en Visión directa puede diferir de la imagen actual si la luminosidad del tema es baja o alta.
- Si se produce algún cambio en la fuente de luz de disparo durante Live View (Visión directa), la imagen puede parpadear en la pantalla. Puede reducir el parpadeo ajustando la frecuencia en [Frecuencia refresco] en el menú [🔧 Preferencias 2] a la utilizada en su zona.
- Si se cambia rápidamente la posición de la cámara durante la Visión directa, no podrá visualizarse la imagen con la luminosidad apropiada. Espere hasta que se estabilice la visualización antes de disparar.
- Puede aparecer ruido en la imagen en Visión directa cuando se utiliza en entornos oscuros.
- A mayor sensibilidad, mayor ruido e irregularidad cromática en la imagen de la pantalla y/o la imagen capturada.
- Si continúa disparando durante un periodo de tiempo prolongado, puede aumentar la temperatura interna de la cámara, provocando una pérdida de calidad de las imágenes. Se recomienda apagar la cámara cuando no se dispara. Para evitar que se degrade la calidad de imagen, deje que se enfríe la cámara entre disparos de larga exposición y grabaciones de vídeos.
- Puede visualizarse Visión directa durante hasta 5 minutos. Pulse el botón  /  para reiniciar Visión directa cuando finaliza después de haber transcurrido 5 minutos.
- Si sube la temperatura interna de la cámara, se visualiza  (advertencia de temperatura) y puede que Visión directa no esté disponible. Si sucede esto, deje de disparar o utilice el visor.



Puede cambiar los ajustes de Visión directa en [Vista en vivo] en el menú [📷 Cfig.Capt 4]. (p.119)

● Panel de control

Pulse el botón **INFO** en modo de espera para visualizar el panel de control y para cambiar los ajustes. (p.41)

Modo de captura de imagen fija

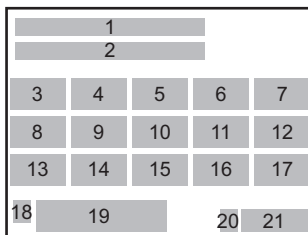

Modo

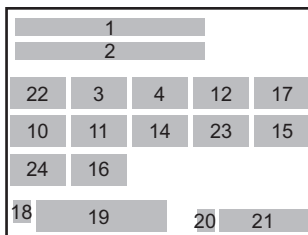

- | | |
|--|---|
| <ol style="list-style-type: none"> 1 Nombre de la función 2 Ajustes 3 Imagen personalizada p.173)/
Modo SCN (p.93) 4 Filtro digital (p.178) 5 Captura HDR (p.167) 6 Área activa AF (p.115) 7 AF.A (p.114) 8 Compens. Distorsión (p.169) 9 Ajuste de la aberración cromática lateral (p.170) 10 Compens. Brillos (p.166) 11 Compens. Sombras (p.166) 12 Medición AE (p.107) 13 Formato de archivo (p.157) | <ol style="list-style-type: none"> 14 Píxeles grabados JPEG (p.157)/
Píxeles grabados vídeo (p.143) 15 Calidad JPEG (p.158)/Nivel de
calidad de vídeo (p.143) 16 Shake Reduction (Estabilizador de
Imagen) (p.128)/ Vídeo SR (p.144) 17 [Contraste AF] (p.118) 18 Ajuste Destino (p.235) 19 Fecha y hora actuales (p.67) 20 Estado de la tarjeta de memoria SD 21 Número de fotos grabables/tiempo
de grabación de vídeos 22 Ajuste de exposición (p.142) 23 Frecuencia imagen (p.143) 24 Nivel grabación sonido (p.143) |
|--|---|



- Si no se realiza ninguna operación en 1 minuto en el panel de control, la cámara vuelve al modo de espera.
- Puede cambiar el color de la pantalla de estado y el panel de control. Ajuste en [Pantalla LCD] en el menú [ Preferencias 1]. (p.238)

● Visualiz Info Disparo



Si pulsa el botón **INFO** mientras se visualiza el panel de control, puede seleccionar el tipo de información visualizada en modo de espera para cuando dispare con el visor. Con el controlador de cuatro direcciones (▲▼◀▶), seleccione un tipo de visualización y pulse el botón **OK**.

Pantalla	Información visualizada
Pantalla de estado	Muestra los ajustes para el disparo con el visor (p.25)
Nivel electrónico	<p>Muestra el ángulo de la cámara. En la base de la pantalla aparece un gráfico de barras indicando el ángulo horizontal de la cámara, y en el lado derecho aparece otro indicando el ángulo vertical. Si no puede detectarse el ángulo de la cámara, ambos extremos y el centro de los gráficos de barras empiezan a parpadear en rojo.</p> <p>Pulse el disparador a medio recorrido para volver a la pantalla de estado.</p> <div data-bbox="726 382 969 560" data-label="Image"> </div> <p>Ejemplo: Inclinada 1,5° a la izquierda (amarillo) Nivelada verticalmente (verde)</p>
Pantalla apagada	No se visualiza nada en la pantalla.
Brújula electrónica	<p>Se visualizan los valores de latitud, longitud, altitud, dirección y Hora universal coordinada (UTC). Presione el disparador a medio recorrido para apagar la cámara y volverla a encender para volver a la pantalla de estado.</p> <p>Disponibles solo cuando se ha conectado a la cámara y encendido una unidad GPS opcional. (p.300)</p>



La pantalla de selección de información de disparo no se visualiza cuando se ajusta el dial de modos a .



- Si se selecciona Nivel electrónico o Pantalla apagada, el ajuste de pantalla vuelve a la pantalla de estado cuando se apaga y se vuelve a encender la cámara. Si selecciona la casilla para [Visualiz Info Disparo] in [Memoria] en el menú [ Cfig.Capt 4], aparece la pantalla seleccionada la próxima vez que se encienda la cámara. (p.245)
- Durante el disparo con Live View se visualizan la imagen en Visión directa y los indicadores que proporcionan información de disparo. Si no desea visualizar los indicadores, puede cambiar el ajuste en [Vista en vivo] en el menú [ Cfig.Capt 4]. (p.119)

Modo Reproducción

Se muestra la imagen capturada y la información de disparo en la visualización de una imagen del modo de reproducción.

☞ Cómo visualizar las imágenes (p.78)

Pulse el botón **INFO** para activar la pantalla de selección del formato de reproducción. Utilice el controlador de cuatro direcciones (▲▼◀▶) para seleccionar el tipo de pantalla en visualización de una imagen y pulse el botón **OK**.



Visualización de una imagen
(Pantalla Información estándar)

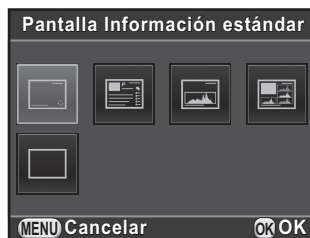

Pantalla de selección del formato de información de reproducción

Pantalla	Información visualizada
Pantalla Información estándar	Se muestran la imagen capturada, el formato de archivo y los indicadores guía de operación.
Mostrar información detallada	Se visualiza información detallada en dos páginas sobre cómo y cuándo se tomaron las imágenes. (p.32)
Mostrar Histograma	Se muestran la imagen capturada y el histograma de luminosidad. (p.34) No disponible durante reproducción de vídeo.
Mostrar Histograma RGB	Se muestran la imagen capturada y el histograma RGB. (p.34) No disponible durante reproducción de vídeo.
Pantalla sin información	Se muestra sólo la imagen capturada.

La pantalla seleccionada aquí se visualiza la próxima vez que se cambie la cámara a modo de reproducción.



- Si se deselecciona la casilla de [Visualiz Info Reproduc] en [Memoria] del menú [📷 Cfig.Capt 4], aparece siempre primero la pantalla de información estándar cuando se enciende la cámara. (p.244)
- Si se activa [Area luces/sombras] (p.199) del menú [▶ Reproducción 1] seleccionando la casilla de verificación, las secciones claras (sobreexpuestas) parpadean en rojo, mientras que las secciones oscuras (subexpuestas) parpadean en amarillo. Esta información no se visualiza en la pantalla de información detallada ni en la pantalla del histograma RGB.

● Mostrar información detallada

Utilice el controlador de cuatro direcciones (▲▼) para cambiar entre páginas. (Todos los elementos se visualizan aquí para fines de explicación. La vista real puede diferir).

Página 1

Imagen fija

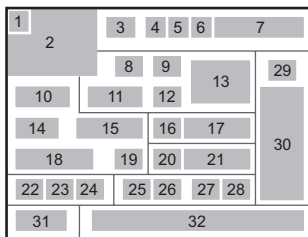

Vídeo

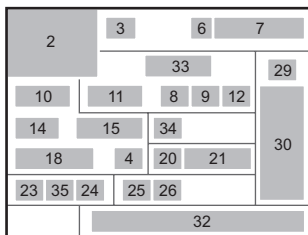

Página 2

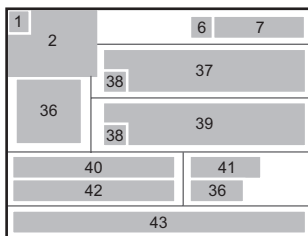
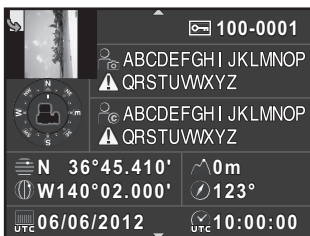

- | | |
|--|--|
| 1 Información de rotación (p.207) | 22 Formato de archivo (p.157) |
| 2 Imagen capturada | 23 Píxeles grabados JPEG (p.157)/
Píxeles grabados vídeo (p.143) |
| 3 Modo Captura (p.91) | 24 Calidad JPEG (p.158)/Nivel de
calidad de vídeo (p.143) |
| 4 Filtro digital (p.178) | 25 Compens. Brillos (p.166) |
| 5 Ajuste DPOF (p.253) | 26 Compens. Sombras (p.166) |
| 6 Proteger ajuste (p.249) | 27 Compens. Distorsión (p.169) |
| 7 Número de carpeta-número de
archivo | 28 Ajuste de la aberración cromática
lateral (p.170) |
| 8 Modo de disparo (p.82) | 29 Imagen personaliz (p.173) |
| 9 Medición AE (p.107) | 30 Parámetros de la imagen
personalizada (p.174) |
| 10 Velocidad de obturación | 31 Espacio color (p.158) |
| 11 Longitud focal del objetivo | 32 Fecha y hora de disparo |
| 12 Shake Reduction (p.128)/
Corrección de horizonte (p.130)/
Movie SR (p.144) | 33 Tiempo de grabación |
| 13 Modo de enfoque (p.112)/Punto AF
(p.115)/Contraste AF (p.118) | 34 Nivel grabación sonido (p.143) |
| 14 Valor de la apertura | 35 Frecuencia imagen (p.143) |
| 15 Compensación EV (p.102) | 36 Orientación del objetivo |
| 16 Modo flash (p.74) | 37 Fotógrafo (p.252) |
| 17 Compensación de la exposición
con flash (p.76) | 38 Advertencia de alteración de la
información |
| 18 Sensibilidad (p.97) | 39 Titular de Copyright (p.253) |
| 19 Captura HDR (p.167)/Exposición
múltiple (p.139) | 40 Latitud |
| 20 Balance de blancos (p.159) | 41 Altitud |
| 21 Ajuste fino del balance de blancos
(p.161) | 42 Longitud |
| | 43 Hora universal coordinada |

* Los indicadores 36 y 40 a 43 aparecen solo para imágenes que lleven almacenada información GPS.

● Pantalla Histograma/Pantalla Histograma RGB

Utilice el controlador de cuatro direcciones (▲▼) para alternar entre la pantalla Histograma y la pantalla Histograma RGB.

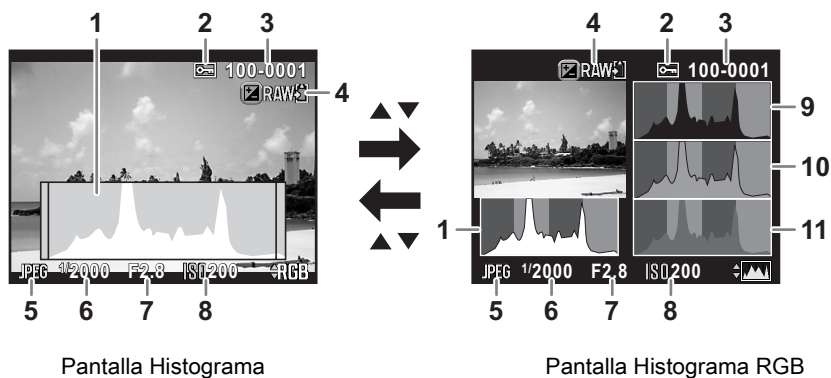

- | | | | |
|---|-------------------------------------|----|-------------------------|
| 1 | Histograma (Luminosidad) | 6 | Velocidad de obturación |
| 2 | Proteger ajuste | 7 | Valor de la apertura |
| 3 | Número de carpeta-número de archivo | 8 | Sensibilidad |
| 4 | Guardar datos RAW | 9 | Histograma (R) |
| 5 | Formato Archivo | 10 | Histograma (G) |
| | | 11 | Histograma (B) |

* El indicador 4 aparece sólo cuando el formato de archivo de la última imagen capturada es JPEG y la imagen puede guardarse también en formato RAW. (p.79)

Uso del histograma

Un histograma muestra la distribución del brillo de la imagen. El eje horizontal muestra la luminosidad (más oscuro en el extremo izquierdo y más brillante en el extremo derecho) y el eje vertical muestra el número de píxeles.

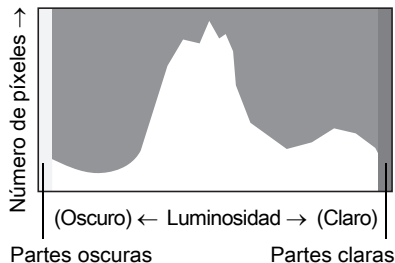

La forma y la distribución del histograma antes y después del disparo le indica si el nivel de exposición y el contraste son

correctos o no, y le permite decidir si hay que ajustar la exposición y tomar de nuevo una foto.

- ☞ Cómo ajustar la exposición (p.102)
- ☞ Ajuste de la luminosidad (p.166)

Cuando la imagen está subexpuesta, la parte de la izquierda está recortada (partes subexpuestas sin detalle) y cuando la imagen está sobreexpuesta, la parte derecha está recortada (partes sobreexpuestas sin detalle).

Puede ajustar si desea visualizar o no la advertencia de área luces/sombras durante el modo de captura o el modo de reproducción.

- ☞ Cómo establecer el método de reproducción (p.199)
- ☞ Cómo ajustar la visualización de revisión instantánea (p.240)











Se visualiza la distribución de la intensidad cromática para cada color de la pantalla del histograma RGB. Si se recorta parcialmente un color, indica que está subexpuesto o sobreexpuesto, que la luz es muy débil o muy fuerte en ese color, o que el balance de blancos es incorrecto.

- ☞ Cómo ajustar el balance de blancos (p.159)

Indicadores guía

Los siguientes indicadores aparecen en la pantalla para indicar qué teclas, botones y diales e pueden operarse en cada momento.

Ejemplo:

	Controlador de cuatro direcciones (▲)		Botón 
	Controlador de cuatro direcciones (▼)		Botón INFO
	Controlador de cuatro direcciones (◀)		Botón 
	Controlador de cuatro direcciones (▶)		Botón LV / 
	Botón MENU		Botón AF/AE-L
	Botón OK	 	Botón RAW/Fx
	Dial-e delantero		Disparador
	Dial-e trasero		

Visor

Cuando se dispara con el visor, aparece la siguiente información en el mismo.

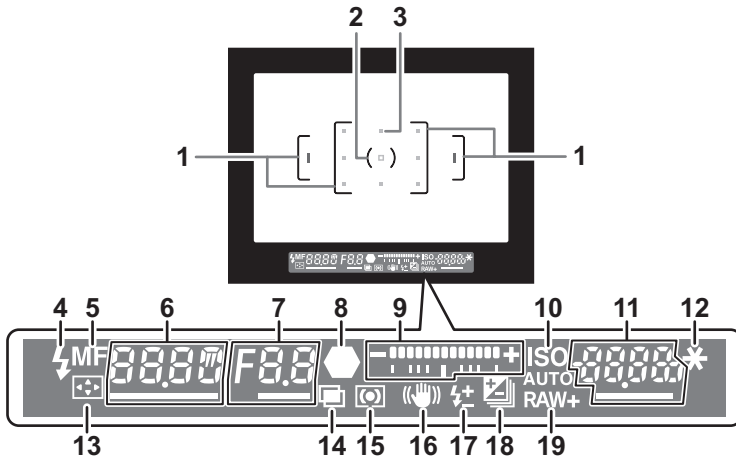

- 1 Recuadro AF
- 2 Recuadro de medición puntual (p.107)
- 3 Punto AF (p.115)
El punto AF utilizado para el enfoque automático aparece en rojo (Superimpose AF Area) cuando se pulsa el disparador a medio recorrido. (p.115)
- 4 Indicador del flash (p.77)
Se enciende:cuando el flash está preparado.
Parpadea:cuando se necesita flash o se está cargando.
- 5 Modo de enfoque (p.112)
Aparece cuando se ajusta a **MF**.
- 6 Velocidad de obturación
Subrayado cuando se puede ajustar.
Visualiza un contador del tiempo de procesamiento cuando está activada la función de reducción del ruido. (p.108)
- 7 Valor de la apertura
Subrayado cuando se puede ajustar.
[nr] parpadea cuando la función de Reducción del ruido está activada. (p.108)
- 8 Indicador de enfoque (p.71)
Se enciende:cuando el tema no está enfocado.
Parpadea:cuando el tema no está enfocado.

- 9 Gráfico de barras EV
Muestra los valores de compensación EV o la diferencia entre los valores de exposición adecuados y actuales en modo **M**. (p.100, p.102)
Muestra el ángulo de la cámara cuando se activa el nivel electrónico. (p.39)
- 10 ISO/ISO AUTO (p.97)
Aparece cuando está visualizada la sensibilidad.
- 11 Sensibilidad/capacidad de almacenamiento de imágenes restante
Subrayado cuando se puede ajustar.
Muestra el N° de fotos grabables (hasta «9999») inmediatamente después del disparo.
Muestra el valor de compensación mientras se ajusta la compensación EV.
Muestra el grado de desviación de la exposición correcta cuando está en modo **M** y está activado Nivel electrónico.
- 12 Bloqueo AE (p.106)
Aparece cuando la función Bloqueo AE está activada.
- 13 Cambio del punto AF (p.116)
Aparece cuando puede cambiarse el punto AF.
- 14 Exposición múltiple (p.139)
Aparece cuando se ha ajustado Multi-exposición.
- 15 Medición AE (p.107)
Aparece cuando se selecciona Medición ponderada al centro o Medición puntual.
- 16 Estabilizador de imagen (Shake Reduction) (p.128)
Aparece cuando la función del Estabilizador de imagen está activada.
- 17 Compensación de la exposición con flash (p.76)
Aparece cuando se utiliza la compensación de la exposición del Flash.
- 18 Compensación EV (p.102)/Horquillado exposición (p.103)
Aparece cuando se ajusta la compensación EV o cuando se ajusta Horquillado de exposición.
- 19 Formato de archivo (p.157)
Aparece cuando el formato de archivo se fija en RAW o RAW+.



Se visualiza la información en el visor cuando se pulsa el disparador a medio recorrido y durante el tiempo de funcionamiento del temporizador (valor predeterminado: 10 seg.). (p.108)

● Pantalla nivel electrónico

Cuando la cámara no está nivelada, se visualiza en el gráfico EV un gráfico de barras indicando el ángulo horizontal de la cámara, si está activado [Nivel electrónico] del menú [📷 Cfig.Capt 3]. No se activa de manera predeterminada. (p.238)

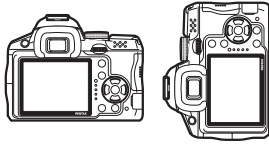

Cuando está nivelada (a 0°)



Cuando está inclinada 5° a la izquierda



Cuando se sujeta vertical y se inclina 3° a la derecha



Pueden cambiarse ajustes de función utilizando las teclas directas, el panel de control o los menús.

En esta sección se explican las formas básicas para cambiar los ajustes de funciones.

Uso de las teclas directas

En modo de espera puede ajustar la Sensibilidad, el Balance de blancos, el modo Flash y el modo de Disparo pulsando el controlador de cuatro direcciones (▲▼◀▶). (p.82)

A continuación se explica a modo de ejemplo cómo ajustar el [Modo Flash].

- 1 Pulse el controlador de cuatro direcciones (◀) en el modo de espera.**

Aparece la pantalla de ajuste del modo de flash.

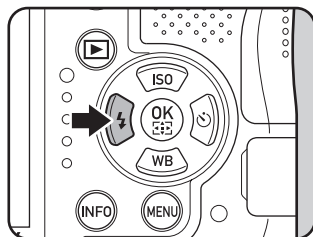

- 2 Utilice el controlador de cuatro direcciones (◀▶) para seleccionar el modo flash.**

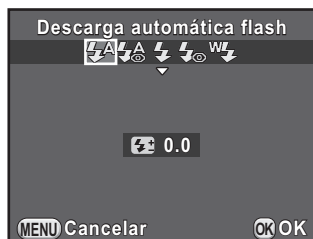

3 Pulse el botón OK.

La cámara estará lista para hacer una fotografía.

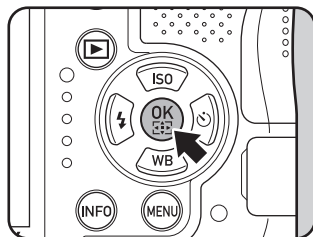

Uso del panel de control

En modo de espera puede cambiar al panel de control y cambiar ajustes. Se explica abajo a modo de ejemplo cómo ajustar [Calidad JPEG].

1 Pulse el botón INFO en modo de espera.

Aparece el panel de control.

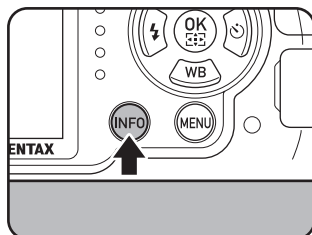

2 Con el controlador de cuatro direcciones (▲▼◀▶), seleccione un elemento cuyo ajuste desee cambiar.

No puede seleccionar elementos que no puedan ser cambiados como resultado de los ajustes en curso de la cámara.



3 Pulse el botón OK.

Aparece la pantalla de configuración del elemento seleccionado.



- 4** Utilice el controlador de cuatro direcciones (◀▶) o el dial-e trasero (☀) para seleccionar un valor de ajuste.

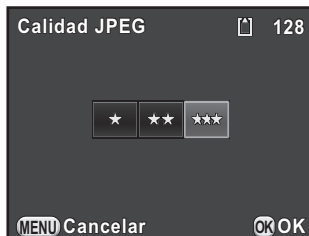

- 5** Pulse el botón **OK**.

La cámara vuelve al panel de control.

A continuación, ajuste los demás elementos.

- 6** Pulse el botón **MENU** o presione el disparador hasta la mitad de recorrido.

La cámara estará lista para hacer una fotografía.



También puede cambiar el ajuste girando el dial-e trasero (☀) después de seleccionar el elemento que desea cambiar según el paso 2 ([Nivel grabación sonido] para el modo 📹 solo puede ajustarse realizando esta operación). Ajustes detallados como los relativos a Imagen personalizada y Filtro digital pueden cambiarse tras pulsar el botón **OK**.

Uso de los menús

En esta sección se explica cómo usar los siguientes menús:

[📷 Cfig.Capt], [📹 Vídeo], [▶ Reproducción], [⚙ Preferencias] y [C Ajuste perso.].

A continuación se explica a modo de ejemplo cómo ajustar [Reduc. Ruido obt. lenta] en el menú [📷 Cfig.Capt 3].

1 Pulse el botón MENU en modo de espera.

Aparece el menú [📷 Cfig.Capt 1] en el monitor.

Los siguientes menús aparecen en las siguientes situaciones.

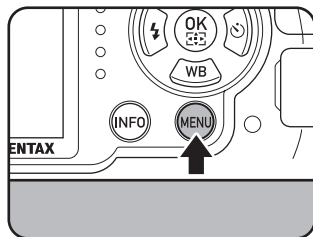

Quando se ajusta el dial de modos a 📷	Menú [📷 Vídeo 1]
En modo de reproducción	Menú [▶ Reproducción 1]

2 Pulse dos veces el controlador de cuatro direcciones (▶).

Cada vez que se pulsa el controlador de cuatro direcciones (▶), el menú cambiará en la siguiente secuencia:

[📷 Cfig.Capt 2], [📷 Cfig.Capt 3],
[📷 Cfig.Capt 4], [📷 Vídeo 1] ...
[📷 Cfig.Capt 1].

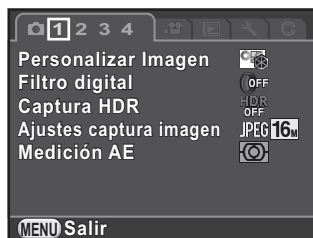

También puede cambiar el menú girando el dial-e trasero (☀️).

Quando se gira el dial-e delantero (☀️) a la derecha, el menú cambiará en la siguiente secuencia: [📷 Cfig.Capt 1], [📷 Vídeo 1], [▶ Reproducción 1], [🔧 Preferencias 1], [C Ajuste perso. 1].

3 Utilice el controlador de cuatro direcciones (▲ ▼) para seleccionar un elemento.

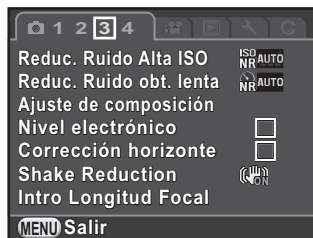

4 Pulse el controlador de cuatro direcciones (▶).

Los ajustes disponibles se visualizan en el menú desplegable o en el submenú.

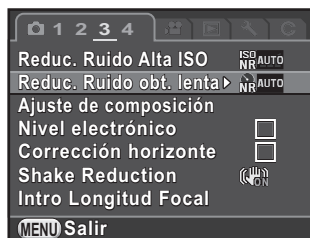

5 Utilice el controlador de cuatro direcciones (▲▼) para seleccionar un ajuste.

Pulse el botón **MENU** para cancelar el menú desplegable, o vuelva a la pantalla anterior.

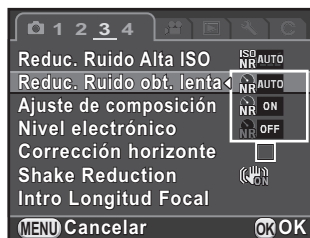

6 Pulse el botón OK.

Se guarda el ajuste.

Pulse el botón **MENU** si se visualiza un submenú.

A continuación, ajuste los demás elementos.

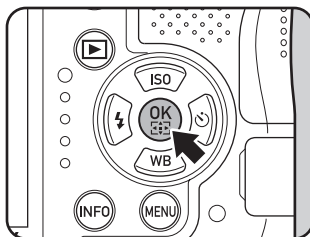

7 Pulse el botón MENU.

Aparece de nuevo la pantalla que se visualizó antes de seleccionar el elemento del menú.

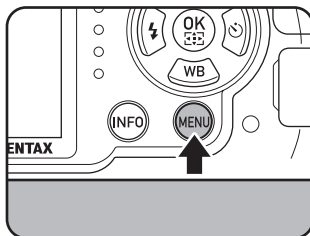

Puede que sus ajustes no se guarden si se apaga la cámara de manera incorrecta (como sacando la pila mientras está encendida).



- Puede seleccionar si desea visualizar la pestaña de menú seleccionada primero la última vez, o visualizar primero siempre el menú [📷 Cfig.Capt 1]. (p.241)
- Consulte las siguientes páginas para información detallada sobre cada menú.
 - Menú [📷 Cfig.Capt] p.83
 - Menú [📺 Vídeo] p.87
 - Menú [▶ Reproducción] p.198
 - Menú [⚙ Preferencias] p.232
 - Menú [C Ajuste perso.] p.88

Nota

1

Antes de usar la cámara

2 Puesta en marcha

En este capítulo se explica lo que hay que hacer después de adquirir la cámara y antes de comenzar a tomar fotos. Lea atentamente esta información y siga estas instrucciones.

Fijación de la correa	48
Inserción de la batería	49
Cómo insertar/extraer una tarjeta de memoria SD	57
Cómo montar un objetivo	59
Ajuste de las dioptrías del visor	62
Cómo encender y apagar la cámara	64
Ajustes iniciales	65

Fijación de la correa

- 1** Pase el extremo de la correa a través del enganche, y después asegúrela en el interior del cierre.

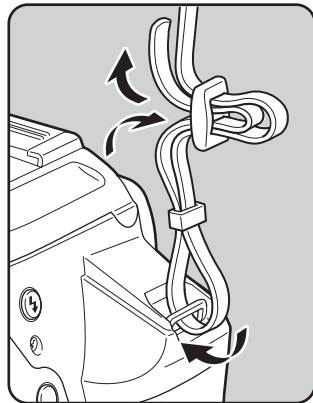

- 2** Fije el otro extremo de la misma manera descrita arriba.

Inserte la batería de ión-litio o las pilas AA en la cámara.

Uso de la batería de ión-litio

Utilice la batería recargable exclusiva de ión litio D-LI109

Carga de la batería

Cuando utilice la batería por primera vez, o cuando ésta no ha sido utilizada durante un período de tiempo prolongado, o cuando aparece el mensaje [Sin batería], recárguela.

Nota: Cable de corriente alterna «Listado, Tipo SPT-2 o NISPT-2, cable flexible de 18/2, clasificación 125 V, 7A, 1,8 m mínimo (6 pies)»

1 Conecte el cable de CA al cargador.

2 Enchufe el cable de corriente alterna a la toma de corriente.

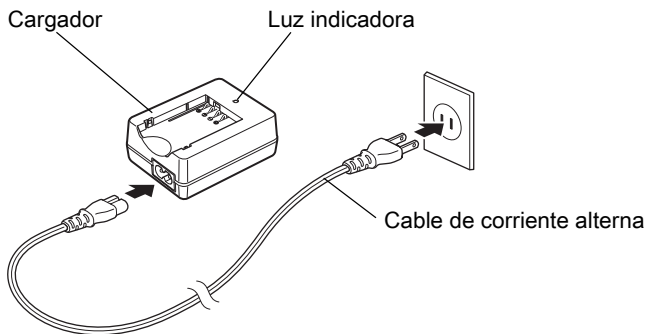

3 Oriente hacia arriba la marca ▲ de la batería exclusiva y colóquela en el cargador.

Inserte primero la batería a un ángulo, como se observa en la figura, empujando después hacia dentro hasta se perciba un clic.

La luz indicadora se enciende durante la carga y se apaga cuando la batería está completamente cargada.

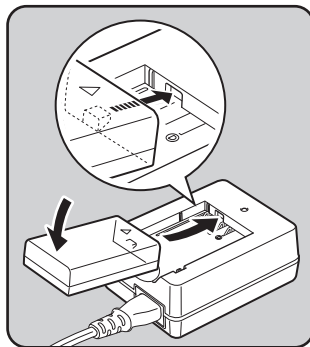

4 Saque la batería del cargador cuando esté completamente cargada.



- No utilice el cargador D-BC109 suministrado para cargar baterías que no sean baterías recargables de ión litio D-LI109. Si carga otras baterías, podría dañar el cargador o sobrecalentarlo.
- Cambie la batería por una nueva en los siguientes casos:
 - Si parpadea la luz indicadora o no se enciende aunque la batería esté insertada correctamente
 - Si la batería comienza a gastarse a mayor velocidad incluso después de haber sido cargada (puede que la batería haya llegado al final de su vida útil)



El tiempo de carga máximo es de unos 240 minutos (depende de la temperatura y de la carga residual de la batería). Cárguela en un lugar donde la temperatura oscile entre los 0°C y los 40°C.

Inserción/extracción de la batería



- No abra la tapa de la batería ni la saque mientras el interruptor de potencia está encendido.
- Coloque la batería correctamente. Si se coloca de forma incorrecta puede que resulte difícil extraerla. Antes de colocarla, limpie los electrodos con un paño seco.
- Si utiliza la cámara continuamente durante un período de tiempo prolongado, tenga cuidado ya que la cámara o la batería podrían calentarse.
- Retire la batería cuando no se use la cámara durante un tiempo prolongado. La batería puede tener fugas que dañarán la cámara si se deja montada durante mucho tiempo de inactividad. Si la batería desmontada no se utilizará durante al menos seis meses, cárguela durante unos 30 minutos antes de guardarla. No olvide recargarla cada seis a nueve meses.
- Guarde la batería en un lugar a una temperatura por debajo de la temperatura ambiente. Evite lugares a temperaturas elevadas.
- Puede reponer la fecha y hora si se ha dejado la batería fuera de la cámara durante un tiempo prolongado. Si ocurre esto, realice las operaciones descritas en «Cómo ajustar la fecha y la hora» (p.67) para ajustar la fecha y hora en curso.

- 1** Deslice el interruptor de desbloqueo de la tapa de la batería en la dirección de la flecha (1), y abra la tapa de la misma (2).

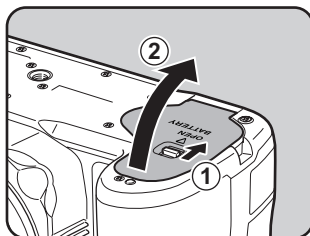

- 2** Con la marca ▲ orientada hacia el exterior de la cámara, presione la batería hasta que quede bloqueada en posición.

Para extraer la batería, presione el interruptor de bloqueo de la tapa (3) en el sentido de la flecha.

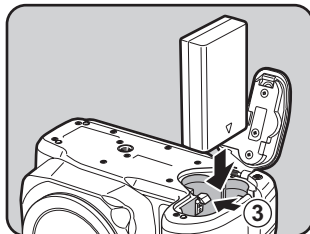

3 Cierre la tapa del compartimiento de la batería.

La tapa de la batería está bloqueada.

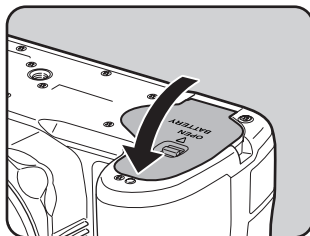

Uso de las pilas AA

Cuando se usen pilas AA, asegúrese de usar el porta-pilas AA opcional D-BH109.

Utilice cuatro pilas de litio AA, pilas recargables de Ni-MH AA o pilas AA alcalinas.

Pilas disponibles	Características
Pilas de litio AA	Se recomiendan cuando se utiliza la cámara en climas fríos.
Pilas AA Ni-MH recargables	Estas pilas son recargables y reutilizables. Se requiere un cargador de baterías compatible con las pilas utilizadas.
Pilas alcalinas AA	Pueden obtenerse fácilmente cuando las pilas habituales se agotan, pero, en ciertas circunstancias, algunas funciones de la cámara podrían no funcionar con ellas. Úselas en casos de emergencia y para comprobar que la cámara funciona.



- Para información sobre las precauciones durante el uso de las pilas, consulte «Uso de pilas AA» (p.4).
- Si se utilizan pilas recargables AA Ni-MH con una capacidad aproximada de 1000 mAh, puede que no duren mucho tiempo. Utilice pilas recargables Ni-MH de gran capacidad.

- 1** Coloque las pilas de acuerdo con el indicador +/- del porta-pilas.

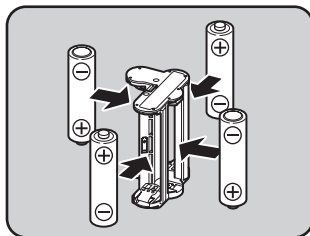

- 2** Abra la tapa de la batería.

Consulte el punto 1 en p.51.

Saque la batería si está montada en la cámara.





- 3** Inserte el portapilas en la cámara y espere hasta percibir un sonido de bloqueo, y cierre la tapa de la batería.





- Para usar las pilas AA, ajuste el tipo de pila AA en [Tipo pila AA] del menú [⌘ Preferencias 2] antes de su uso. (p.243)
- Compruebe la orientación de las pilas si la cámara no funciona de forma correcta.

Indicador del nivel de la batería

Puede saber cuánta carga queda en la pila con el  que aparece en la pantalla de estado o en la pantalla de Visión directa.

Display	Nivel de la batería
 (verde)	La batería está completamente cargada.
 (verde)	La batería está casi llena.
 (amarillo)	La batería está baja.
 (rojo)	La batería está casi agotada.
[Sin batería]	La cámara se apaga después de mostrar el mensaje.



- Puede visualizarse  o  (rojo) cuando el nivel de carga de la pila es suficiente si se utiliza la cámara a baja temperatura o cuando se realice un disparo continuo durante mucho tiempo.
- El rendimiento de las baterías se deteriorará temporalmente a medida que baja la temperatura. Cuando utilice la cámara en lugares fríos, tenga baterías adicionales y manténgalas calientes en su bolsillo. El rendimiento de la batería afectada se recuperará cuando se opere a temperatura ambiente.
- Cuando viaje al extranjero, o cuando vaya a tomar muchas fotos, se recomienda llevar unas baterías de repuesto.

Cómo utilizar el adaptador de corriente alterna (Opcional)

Si tiene la intención de utilizar la pantalla durante un período prolongado o se va a conectar la cámara a un ordenador o a un dispositivo AV, se recomienda el uso del kit adaptador de corriente alterna opcional K-AC128.



El kit adaptador de corriente alterna K-AC128 incluye adaptador de corriente alterna D-AC120, acoplador de corriente continua D-DC128 y cable de CA.

1 Verifique que la cámara esté apagada.

2 Abra la tapa de la batería.

Consulte el punto 1 en p.51.

Saque la batería si está montada en la cámara.

3 Tire de la tapa del cable de conexión (1) situada a la derecha de la tapa de la batería, e inserte el acoplador de CC en la cámara de la batería hasta que quede bloqueado en posición.

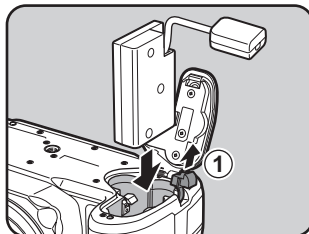

4 Cierre la tapa del compartimiento de la batería.

El cable de conexión sobresale de la sección de la tapa del mismo.

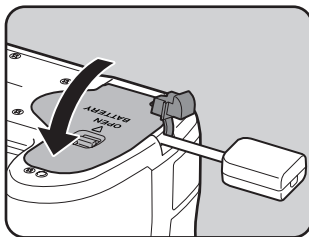

5 Conecte el acoplador de CC y el adaptador de CA.

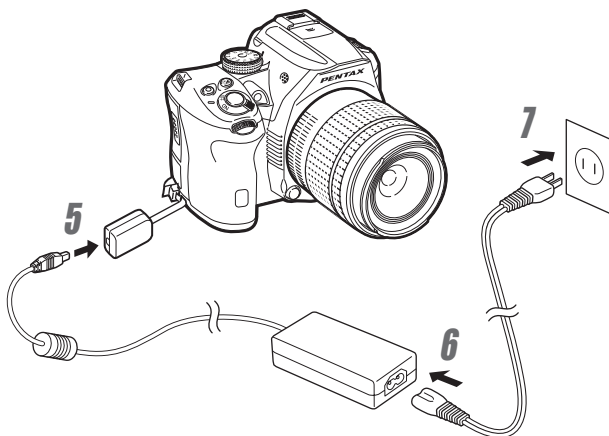

6 Conecte el adaptador de CA al enchufe de CA.

7 Enchufe el cable de corriente alterna a la toma de corriente.



- Antes de conectar o desconectar el adaptador de corriente alterna, asegúrese de que la cámara esté apagada.
- Compruebe las conexiones entre los terminales. La tarjeta de memoria SD y los datos pueden degradarse si se pierde la conexión a la alimentación eléctrica mientras se accede a la tarjeta.
- El cable de conexión sobresaldrá de la tapa mientras se está utilizando el adaptador de CA.
- Cuando se saque el acoplador de CC, coloque de nuevo la tapa del cable de conexión en su posición original.

2

Puesta en marcha



- Cuando el adaptador de CC está conectado a la cámara, se visualiza  como el nivel de la batería.
- Lea atentamente el manual de instrucciones del kit adaptador de corriente alterna antes de usarlo.

Cómo insertar/extraer una tarjeta de memoria SD

Esta cámara utiliza una tarjeta de memoria SD, una tarjeta de memoria SDHC o una tarjeta de memoria SDXC disponibles en cualquier comercio del ramo.

Antes de insertar o extraer la tarjeta de memoria SD, asegúrese de que la cámara esté apagada.



- No retire la tarjeta de memoria SD mientras la luz de acceso a la tarjeta está encendida.
- No abra la tapa de la tarjeta mientras está usando la cámara.
- Utilice esta cámara para formatear (inicializar) una tarjeta de memoria SD que no haya sido utilizada o que haya sido utilizada en otras cámaras o dispositivos digitales. Consulte «Para formatear una tarjeta de memoria SD» (p.248) para instrucciones sobre el formateado.
- Utilice una tarjeta de memoria de alta velocidad para grabar vídeos. Si la velocidad de escritura es menor que la velocidad de grabación, la escritura se interrumpirá durante la grabación.

1 Verifique que la cámara esté apagada.

2 Deslice la tapa de la tarjeta en la dirección de la flecha y después levántela para (1)→(2).

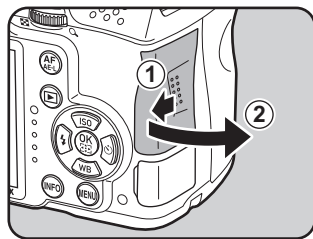

3 Inserte completamente la tarjeta de memoria SD con su etiqueta dirigida hacia la pantalla.

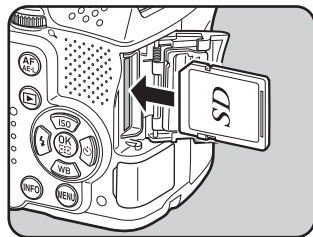

Presione una vez la tarjeta de memoria SD para extraerla.

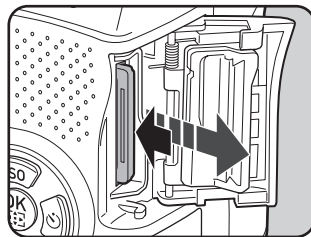

- 4** Cierre la tapa de la tarjeta (③) y después deslícela en la dirección de la flecha (④).

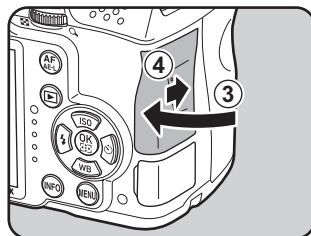

Asegúrese de cerrar completamente la tapa de la tarjeta. Si no está cerrada, la cámara no se encenderá.



Para información sobre el número aproximado de imágenes que pueden grabarse y el tiempo de grabación de vídeos en una tarjeta de memoria SD, consulte «Capacidad aproximada de almacenamiento de imágenes por tamaño» (p.315).

Coloque el objetivo adecuado en el cuerpo de la cámara.

Cuando se utiliza uno de los siguientes objetivos con esta cámara, están disponibles todos los modos de captura.

- (a) Objetivos DA, DA L, D FA, FA J
- (b) Objetivos con una posición de apertura **A** (Auto), cuando se utiliza en la posición **A**



- Realice la operación de montaje o desmontaje del objetivo en un entorno donde no haya mucho polvo o suciedad.
- Mantenga la tapa de montaje en la cámara cuando no esté montado el objetivo.
- No olvide colocar la tapa trasera y la tapa del objetivo después de desmontarlo de la cámara.
- No inserte los dedos en la montura de la cámara ni toque el espejo.
- El cuerpo de la cámara y la montura del objetivo incorporan contactos de información del objetivo, y la suciedad, el polvo o la corrosión en los contactos pueden dañar el sistema eléctrico. Póngase en contacto con un Centro de Servicio PENTAX para realizar una limpieza profesional.
- Algunas funciones quedarán restringidas cuando se utilice alguno de los objetivos descritos en (b) con el anillo de apertura ajustado a una posición diferente a **A**, o cuando se utilice un objetivo diferente a los enumerados arriba y/u otros accesorios. Consulte «Funciones disponibles con diversas combinaciones de objetivos» (p.290) para más información.
- Si se emplea un objetivo para el cual no puede obtenerse automáticamente información sobre la longitud focal, se activará la pantalla de ajuste [Intro Longitud Focal] cuando se enciende la cámara. Consulte «Ajuste de la longitud focal» (p.293) para más información.
- No asumimos responsabilidad alguna por accidentes, daños y anomalías causadas por la utilización de objetivos de otros fabricantes.

1 Verifique que la cámara esté apagada.

2 Retire la tapa de la montura del cuerpo de la cámara (①) y la tapa de la montura del objetivo (②).

Coloque el objetivo hacia abajo con la montura orientada hacia arriba para proteger la montura del objetivo de daños cuando el objetivo no tenga montada su tapa.

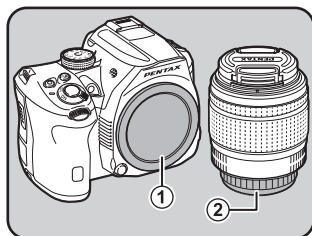

3 Alinee los indicadores de la montura del objetivo (puntos rojos, ③) situados en la cámara y en el objetivo, y ajústelos girando el objetivo en el sentido de las agujas del reloj hasta que quede firmemente colocado con un clic.

Después de montarlo, gire el objetivo en sentido contrario a las agujas del reloj para asegurarse del correcto bloqueo del objetivo.

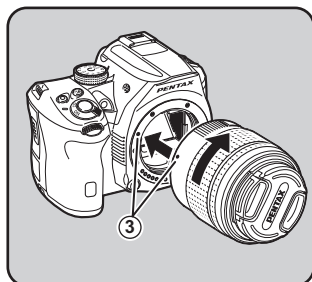

4 Retire el protector delantero del objetivo empujando hacia dentro la zona indicada.

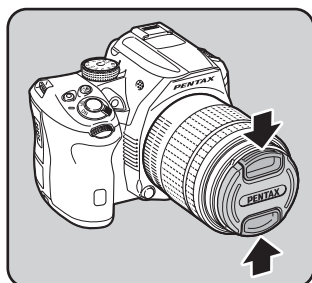

Para desmontar el objetivo

Monte primero la tapa del objetivo y gírelo después en sentido contrario a las agujas del reloj mientras sujeta el botón de desbloqueo del objetivo (4).

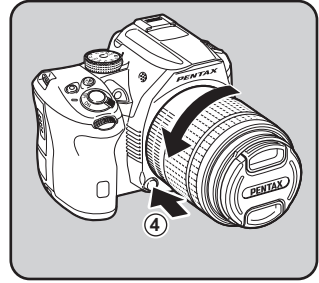

La tapa del cuerpo (1) protege el interior de la cámara del polvo y de arañazos desde que sale de fábrica. La tapa de la montura del cuerpo K con una función de bloqueo en el cuerpo se vende por separado.

Ajuste de las dioptrías del visor

Puede ajustar las dioptrías del visor de forma que se ajuste a su vista. El ocular F_R está colocado en la sección del visor cuando la cámara sale de fábrica. Las dioptrías pueden ajustarse con el ocular montado, pero es más sencillo ajustarlas sin el ocular montado.

- 1** Desmonte el ocular tirando de él en la dirección de la flecha.

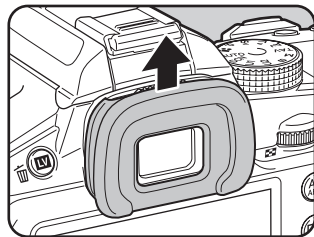

- 2** Mire por el visor y deslice la palanca de ajuste dióptrico hacia la izquierda o la derecha.

Ajuste la palanca hasta que el recuadro AF del visor quede enfocado.

Dirija la cámara hacia una pared blanca u otra superficie clara y consistente.

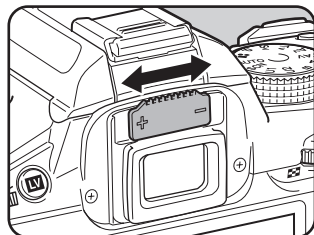

Recuadro AF

3 Alinee el ocular con la ranura del ocular del visor y presione hasta colocarlo en posición.



También puede utilizar la lupa del visor O-ME53 opcional para lograr un enfoque más preciso.

1 Gire el interruptor principal a [ON].

Se enciende la cámara.

Ponga el interruptor principal en posición [OFF] para apagar la cámara.

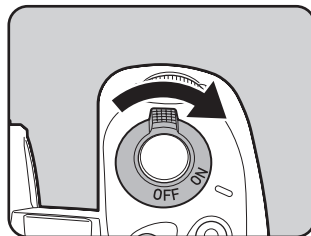

2

Puesta en marcha



- Apague la cámara siempre que no la esté utilizando.
- La cámara se apagará automáticamente si no se realiza ninguna operación durante un período de tiempo determinado (Autodesconexión). Para reactivar la cámara, enciéndala de nuevo o realice una de las siguientes acciones.
 - Pulse el disparador hasta la mitad del recorrido.
 - Pulse el botón **MENU** o el botón **INFO**.
- [Autodesconexión] está ajustado [1min] por defecto. Puede cambiar el ajuste en [Autodesconexión] del menú [Preferencias 2]. (p.242)
- Para encender la cámara en modo de reproducción, gire el interruptor principal a [ON] manteniendo pulsado a la vez el botón .

La primera vez que se enciende la cámara, aparece la pantalla [Language/言語] en el monitor. Siga estas instrucciones para ajustar el idioma visualizado en el monitor y la fecha y hora en curso.

Si aparece la pantalla [Ajuste de fecha], pase a la sección «Cómo ajustar la fecha y la hora» (p.67).



Cómo ajustar el Idioma de pantalla

Puede ajustar el idioma en que aparecerán los menús, los mensajes de error, etc.

- 1** Utilice el controlador de cuatro direcciones (▲▼◀▶) para seleccionar el idioma deseado y pulse el botón OK.

Aparece la pantalla [Config. Inicial] en el idioma seleccionado.

Vaya al punto 6 si no tiene que cambiar el ajuste de 🏠 (Ciudad de origen).



- 2** Pulse el controlador de cuatro direcciones (▼) para mover el recuadro a 🏠, y pulse el controlador de cuatro direcciones (▶).

Aparece la pantalla [🏠 Ciudad de origen].

3 Utilice el controlador de cuatro direcciones (◀▶) para seleccionar una ciudad.

Gire el dial-e trasero (☀️) para cambiar la zona.

Consulte en «Lista de ciudades del mundo» (p.237) las ciudades que pueden seleccionarse como ciudad de origen



4 Pulse el controlador de cuatro direcciones (▼) para seleccionar [DST], y utilice el controlador de cuatro direcciones (◀▶) para seleccionar (On) o (Off).

5 Pulse el botón OK.

Aparece de nuevo la pantalla [Config. Inicial].

6 Pulse el controlador de cuatro direcciones (▼) para seleccionar [Tamaño texto], y pulse el controlador de cuatro direcciones (▶).

7 Utilice el controlador de cuatro direcciones (▲▼) para seleccionar [Standar] o [Grande], y pulse el botón OK.

Al seleccionar [Grande] aumenta el tamaño del texto de los elementos de menú seleccionados.



8 Pulse el controlador de cuatro direcciones (▼) para seleccionar [Ajustes completos] y pulse el botón OK.

Aparece la pantalla [Ajuste de fecha].





- Si no se han fijado la ciudad de origen ni la fecha y la hora, aparecerán de nuevo las pantallas [Config. Inicial] o [Ajuste de fecha] cuando se vuelva a encender la cámara.
- Puede cambiar el tamaño del texto más adelante desde el menú [Preferencias 1]. En este manual, las pantallas de menús se describen con [Tamaño texto] ajustado a [Standar].

Cómo ajustar la fecha y la hora

Fija la fecha y hora actual y el modo de la visualización.

- 1** Pulse el controlador de cuatro direcciones (►) y utilice el controlador de cuatro direcciones (▲▼) para seleccionar el formato de de fecha.

Seleccione [dd/mm/aa], [mm/dd/aa] o [aa/mm/dd].

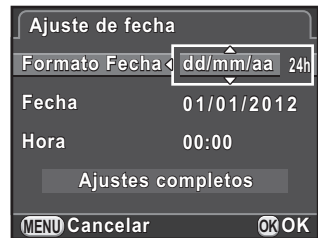

- 2** Pulse el controlador de cuatro direcciones (►), y utilice el controlador de cuatro direcciones (▲▼) para seleccionar [24h] o [12h].

- 3** Pulse el botón **OK**.

El fotograma vuelve a [Formato Fecha].

- 4** Pulse el controlador de cuatro direcciones (▼), y pulse el controlador de cuatro direcciones (►).

El recuadro se desplaza al mes si se ha ajustado el formato de fecha a [mm/dd/aa].

5 Utilice el controlador de cuatro direcciones (▲▼) para fijar el mes.

Fije el día y el año de la misma manera.

A continuación, ajuste la hora.

Si selecciona [12h] en el punto 2, la cámara alterna entre am y pm, dependiendo de la hora.

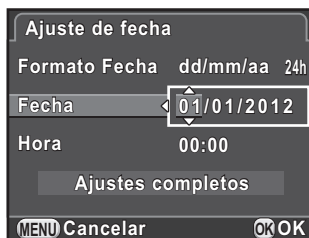

6 Pulse el controlador de cuatro direcciones (▼) para seleccionar [Ajustes completos] y pulse el botón OK.

La cámara estará lista para hacer una fotografía.

Si ajusta la fecha y la hora desde el menú, la pantalla volverá al menú

[🔍 Preferencias 1]. En este caso, pulse el botón **MENU**.

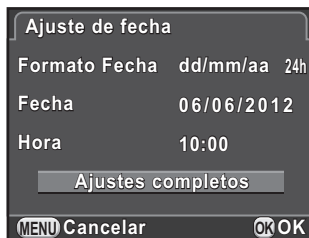

- Cuando se pulsa el botón **OK** en el Paso 6, el valor de los segundos se ajusta a 0. Para fijar la hora exacta, pulse el botón **OK** cuando la señal horaria (en TV, radio, etc.) alcance los 0 segundos.
- Al pulsar el botón **MENU** mientras se ajusta la fecha y hora se anulan los ajustes realizados hasta ese momento y la cámara cambia a modo de captura.
- Puede cambiar el idioma, la fecha y hora desde el menú [🔍 Preferencias 1] más adelante.

3 Operaciones básicas

En el presente capítulo se explican las operaciones básicas de disparo ajustando el dial de modos a **AUTO** (Foto automática) para que la cámara seleccione los ajustes óptimos según el tema fotografiado.

Para obtener información sobre las funciones y los ajustes avanzados para tomar fotografías, consulte desde el capítulo 4 en adelante.

Operación de disparo básica	70
Uso del flash interno	74
Revisión de imágenes	78

Cómo dejar que la cámara elija los ajustes óptimos

Esta cámara ofrece diversos modos de captura, de enfoque, y de fotografía. En esta sección se explica cómo tomar fotos pulsando simplemente el disparador.

Puede tomar fotos mientras mira por el visor o visualizando la imagen en la pantalla.

Cómo tomar fotos con el visor

1 Sitúe el dial de modos en **AUTO**.

El modo de captura está fijado en modo **AUTO**.

- ☞ Cómo seleccionar el modo de captura adecuado (p.91)

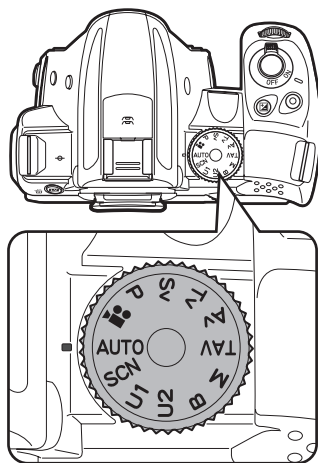

2 Sitúe el interruptor del modo de enfoque en A.F.S.

En modo **AUTO**, el modo de enfoque cambia a modo **A.F.A** (Autoenfocado/Auto).

☞ Ajuste del modo de enfoque (p.112)

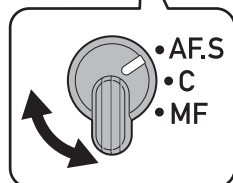
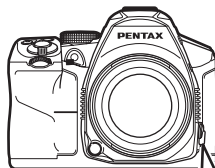

3 Mire por el visor para ver el tema.

Cuando utilice un objetivo zoom, gire a la derecha o a la izquierda el aro del zoom para cambiar el ángulo de visión (longitud focal).

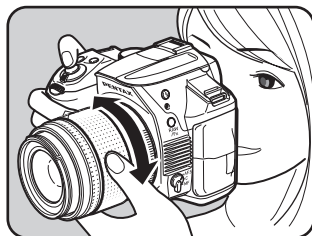

4 Encuadre el tema dentro del recuadro AF y pulse el disparador a medio recorrido.

Se activa el sistema de autoenfoco.



Aparece el indicador de enfoque y se escucha un pitido cuando el tema queda enfocado (bloqueo del enfoque).

Cuando se ajusta a modo **AUTO**, se selecciona automáticamente el modo de captura óptimo de (Standar), (Retrato), (Paisaje), (Macro), (Objeto movimiento), (Retrato Nocturno), (Puesta de Sol), (Azul cielo) o (Bosque). (p.92)



Estado del flash

Indicador de enfoque

La luz auxiliar AF se enciende en lugares oscuros o a contraluz, pero el flash no se activa automáticamente. Si se necesita flash, la luz de estado del flash  parpadea en el visor. Pulse el botón  para extraer el flash.

5 Pulse a fondo el disparador.

Se toma la fotografía.



Esta acción se denomina «soltar el obturador» o «disparar».

6 Revise la imagen capturada en la pantalla.

La imagen aparece durante 1 segundo en la pantalla inmediatamente después de la captura (Revisión instantánea).

Durante la revisión instantánea se pueden realizar las siguientes operaciones.

Operaciones disponibles

Botón 	Borra la imagen. (p.79)
Dial-e trasero ()	Amplía la imagen. (p.201)
Botón 	Guarda la imagen RAW (solo cuando están disponibles los datos). (p.79)

 Cómo ajustar la visualización de revisión instantánea (p.240)



- Es posible apagar el pitido que suena cuando se enfoca la imagen. (p.234)
- Puede configurar la cámara para que enfoque automáticamente cuando se pulsa el botón **AF/AE-L**. (p.187)
- Puede ver una vista previa de la imagen en la pantalla y comprobar la profundidad de campo antes de disparar. (p.126)



Funciones de zoom motorizado (muestreo del tamaño de la imagen, clip de zoom y el efecto de zoom automático) no están disponibles con esta cámara. Utilice el zoom manual.

Cómo tomar fotos con Live View

- 1 Pulse el botón **LV**/ en el punto 3 de p.71.

La imagen en Visión directa se mostrará en la pantalla.

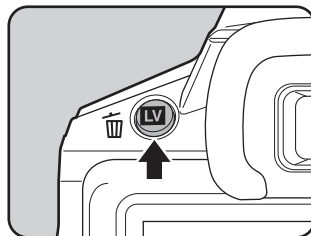

- 2 Posicione el sujeto dentro del recuadro AF en la pantalla, y pulse el disparador a medio recorrido.

Se activa el sistema de autoenfoque.

El recuadro AF aparece en verde cuando está enfocado.

Los siguientes pasos son los mismos que cuando se dispara con el visor.

Pulse el botón **LV**/ para finalizar el disparo con Live View (Visión directa).



Recuadro AF



- Puede ampliar el área central enfocada pulsando el botón **OK** mientras está bloqueado el enfoque (excepto cuando se ajusta [Contraste AF] a [Seguimiento]). (p.120)
- En este manual, las explicaciones y los ejemplos son principalmente para disparo con visor.

Utilice el flash para tomar fotos en condiciones de poca iluminación. El flash interno es la mejor opción para un tema a una distancia aproximada de 0,7 m a 5 m. Cuando se utiliza a una distancia menor de 0,7 m, puede aparecer viñeteado (oscurecimiento de las esquinas de la imagen debido a la falta de luz) (esta distancia varía ligeramente dependiendo del objetivo utilizado y del ajuste de sensibilidad. (p.268)











- Cuando utilice el flash integrado, retire el parasol del objetivo antes de disparar. Puede producirse viñeteado dependiendo del objetivo utilizado y de las condiciones de captura. Consulte «Objetivos con flash incorporado» (p.292) para información.
- El flash integrado se descarga siempre del todo cuando se utiliza un objetivo sin posición **A** (Auto).





Para información sobre el flash interno e instrucciones para tomar fotos con un flash externo, consulte «Uso del flash» (p.265).

Cómo fijar el modo flash

Modo Flash	Función
 Descarga automática flash	La cámara mide automáticamente la luz ambiental y determina si se va utilizar el flash.
 Flash auto+Red. ojos rojos	Dispara un flash previo para reducción de ojos rojos antes del flash automático.
 Activar Flash	El flash se dispara para cada foto.
 Flash On+Red. ojos rojos	Dispara un flash previo para la reducción de ojos rojos antes del flash automático.
 Sinc baja velocidad	Ajusta una velocidad de obturación lenta dependiendo de la claridad. Cuando se utiliza para tomar un retrato con la puesta de sol de fondo, el sujeto y el fondo se capturan de una manera perfecta. (p.266)
 Sinc baja vel.+Red. ojos rojos	Dispara un flash previo para reducción de ojos rojos antes de disparar el flash principal con Sincronización a baja velocidad.



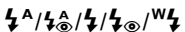

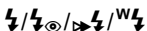





Modo Flash	Función
 Sinc segunda cortina	Dispara el flash justo antes de cerrar la cortina del obturador. Captura objetos en movimiento como si dejaran un rastro detrás.
 Modo inalámbrico	Puede sincronizar un flash externo opcional sin usar un cable de sincronización. (p.272)

Los modos de flash que pueden seleccionarse difieren según el modo de captura.

Modo de Captura	Modo de flash seleccionable
AUTO/SCN	
P/Sv/Av	
Tv/TAv/M/B	



El flash no se dispara en los siguientes modos de captura:

- Modo 
-  (Puesta de Sol) o  (Azul cielo) del modo **AUTO**
-  (Puesta de Sol),  (Azul cielo),  (Escena Nocturna),  (Escena nocturna HDR),  (Silueteado),  (Luz vela),  (Ilum estudio) o  (Museo) del modo **SCN**

1 Pulse el controlador de cuatro direcciones (◀) en modo de espera.

Aparece la pantalla de ajuste del modo de flash.

2 Utilice el controlador de cuatro direcciones (◀▶) para seleccionar un modo de flash y pulse el botón OK.

La cámara estará lista para hacer una fotografía.

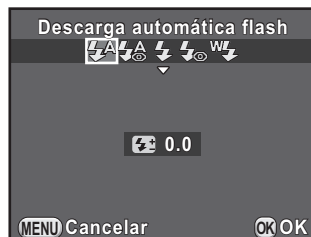

La sincronización a baja velocidad y la Sincronización a la segunda cortina ralentizan la velocidad de obturación. Para evitar que la cámara se mueva, active la función Shake Reduction o utilice un trípode.

Cómo compensar la intensidad del flash

Puede ajustar la intensidad del flash en un rango de 2.0 a +1.0. Puede ajustar los siguientes valores de compensación del flash según el intervalo fijado en [1. Pasos EV] del menú [C Ajuste perso. 1].

Pasos EV	Valor de compensación del flash seleccionable
1/3 EV	-2.0, -1.7, -1.3, -1.0, -0.7, -0.3, 0.0, +0.3, +0.7, +1.0
1/2 EV	-2.0, -1.5, -1.0, -0.5, 0.0, +0.5, +1.0

3

Operaciones básicas

1 Pulse el controlador de cuatro direcciones (▼) en el punto 2 de p.75.

2 Gire el dial-e trasero (☀️).

Se fija el valor de compensación del flash.

Pulse el botón Ⓞ para restaurar el valor a 0.0.

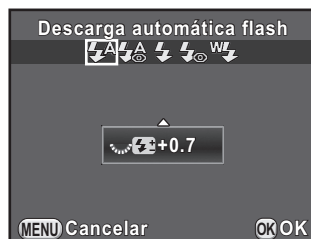

- Cuando la salida del flash supera la cantidad máxima, la compensación no será efectiva aunque se ajuste el valor de compensación hacia el lado positivo (+).
- La compensación hacia el lado negativo (-) podría no afectar a la imagen si el tema está demasiado cerca, si el valor de apertura se ha ajustado a una apertura grande, o la sensibilidad es alta.
- La compensación de la exposición del flash también es eficaz para los flashes externos que admiten el modo de flash automático P-TTL.

Uso del flash interno

1 Pulse el botón .

El flash interno se eleva y comienza a cargarse. Mientras se carga el flash,  parpadea en el visor o en la pantalla de Visión directa.

Cuando el flash está totalmente cargado,  deja de parpadear y permanece encendido.

Mantenga el flash interno retraído cuando no necesite que se dispare.

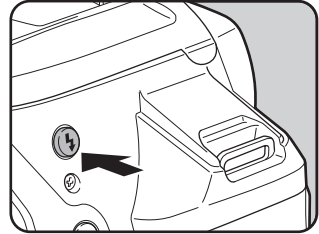



3

Operaciones básicas

2 Tome una fotografía.

El flash se dispara.

Cuando se fija el modo flash a  o a , el flash no se dispara si las condiciones de iluminación no lo requieren, incluso cuando el flash está elevado.

3 Presione sobre la parte superior del flash para ocultar el flash integrado.

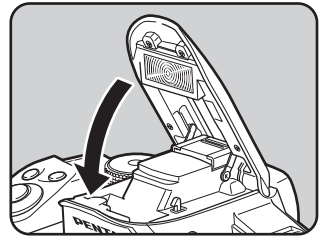

Por defecto, no se pueden tomar fotos mientras se está cargando el flash interno. Si quiere tomar fotos mientras se carga el flash, ajuste [17. Dispara cuando carga] a [Abrir] en el menú [C Ajuste perso. 3].

Cómo visualizar las imágenes

Puede reproducir las imágenes capturadas con la cámara.

1 Pulse el botón .

La cámara cambia a visualización de una sola imagen del modo Reproducir y se visualiza en la pantalla la última imagen tomada (para vídeos, sólo se visualiza el primer fotograma).

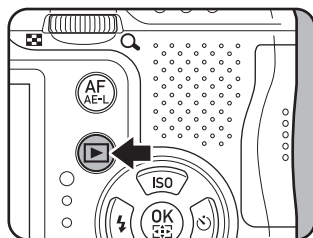

2 Revise la imagen capturada en la pantalla.

Operaciones disponibles

Controlador de cuatro direcciones (◀)/ dial-e delantero () a la izquierda

Muestra la imagen siguiente.

Controlador de cuatro direcciones (▶)/ dial-e delantero () a la derecha

Muestra la imagen siguiente.

Botón 

Guarda la imagen RAW (solo cuando los datos están disponibles).



- Cuando el formato de archivo de la última imagen capturada es JPEG, y sus datos RAW permanecen en la memoria intermedia, puede guardar la imagen en formato RAW durante la revisión instantánea o reproducirla (si está activado [Guardar datos RAW] a [Revisión instantánea] en el menú [📷 Cfg.Capt 4] (p.240)).

Si se capturó la imagen utilizando alguno de los siguientes ajustes, se guardará la imagen correspondiente.

- Horquillado de exposición Imagen RAW de la tercera imagen
- Exposición múltiple Imagen RAW con exposición múltiple
- Disparo a intervalos Imagen RAW para la última imagen capturada
- Captura HDR Imagen RAW con exposición estándar
- Filtro digital Imagen RAW sin efecto filtro

Las imágenes capturadas con  (Escena nocturna HDR) del modo **SCN** o Disparo continuado no pueden guardarse en formato RAW.

- Consulte «Funciones de reproducción y de edición de imágenes» (p.195) para más información sobre las funciones de reproducción.

Para eliminar una sola imagen

Puede borrar imágenes una por una.



- Las imágenes borradas no pueden recuperarse.
- Las imágenes protegidas no pueden ser borradas. (p.249)

1 Pulse el botón  y visualice una imagen que desee borrar.

2 Pulse el botón  / .

Aparece la pantalla confirmación de borrado.

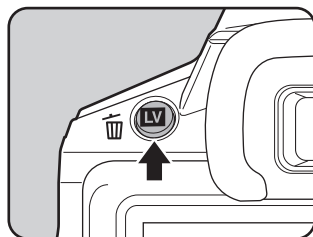

- 3** Pulse el controlador de cuatro direcciones (▲) para seleccionar [Eliminar], y pulse el botón OK.

Se borra la imagen.

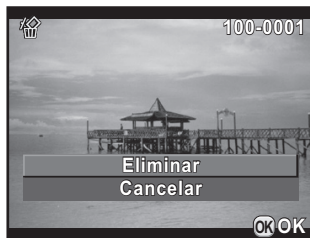

- Puede borrar varias imágenes a la vez. Consulte «Para borrar varias imágenes» (p.209) para más información.
- Para las imágenes capturadas con [Formato Archivo] (p.157) ajustado a [RAW+], puede seleccionar el formato de archivo que desea borrar en el Punto 3.

4 Funciones de disparo

En este capítulo se describen las funciones de disparo básicas y avanzadas disponibles con esta cámara.

Cómo operar las funciones de disparo	82
Cómo seleccionar el modo de captura adecuado	91
Cómo fijar la exposición	97
Cómo enfocar	112
Cómo comprobar la profundidad de campo (Vista previa)	126
Uso de la función Shake Reduction para evitar el movimiento de la cámara	128
Cómo tomar fotos continuas	135
Cómo grabar vídeos	142

Puede cambiar ajustes relacionados con la captura utilizando las teclas directas, el panel de control, los menús [📷 Cfg.Capt], [📺 Vídeo] o [⚙️ Ajuste perso.].



Para información sobre el uso de las teclas directas, consulte «Cómo cambiar los ajustes de función» (p.40).

Elementos de ajuste de las teclas directas

Pulse el controlador de cuatro direcciones (▲▼◀▶) en modo de espera para ajustar los siguientes elementos.

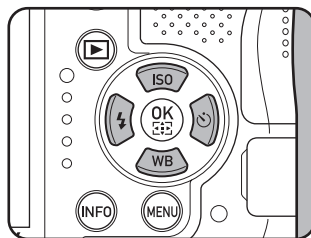

Tecla	Elemento	Función	Página
▲	Sensibilidad	Fija la sensibilidad ISO.	p.97
▼	Balance blancos	Ajusta el balance de color para que corresponda al tipo de fuente de luz que ilumina el objeto.	p.159
◀	Modo Flash	Ajusta el método de descarga del flash.	p.74
▶	Modo Fotografar	Selecciona Un solo fotograma, Disparo continuo, Autodisparador, control remoto u horquillado de exposición.	p.135 p.131 p.132 p.103

Elementos del menú Cfg. Capt.

Los siguientes elementos están disponibles en los menús [📷 Cfg.Capt 1-4].
Pulse el botón **MENU** en modo de espera para visualizar el menú [📷 Cfg.Capt 1].

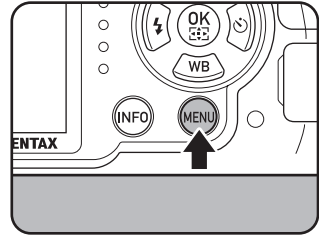

Menú	Elemento	Función	Página	
📷 1	Método de Exposición *1	Fija el modo de captura cuando el dial de modos se fija a U1 o U2 .	p.192	
	Personalizar Imagen *2 *3	Ajusta el tono de acabado de la imagen como el color y el contraste antes de disparar una imagen.	p.173	
	Filtro digital *2	Aplica un efecto de filtro digital cuando se toman imágenes.	p.178	
	Captura HDR *2	Permite capturar imágenes con alto rango dinámico.	p.167	
	Ajustes captura imagen	Formato Archivo *2	Fija el formato de archivo.	p.156
		Píx. Grab. JPEG *2	Fija el tamaño de grabación de las imágenes guardadas en formato JPEG.	
Calidad JPEG *2		Ajusta la calidad de las imágenes guardadas en formato JPEG.		
Espacio color		Fija el espacio de color a utilizar.		
Medición AE *2	Selecciona la parte del sensor a utilizar para medir el brillo y determinar la exposición.	p.107		

Menú	Elemento	Función	Página	
 2	Ajustes AF	AF.A *2	Ajusta la acción de AF.S/AF.C cuando se dispara con el visor.	p.114
		Área expandida	Establece si se va a seguir enfocando en el sujeto según la información de los puntos de enfoque que rodean el punto de enfoque seleccionado si el sujeto se mueve levemente del punto de enfoque seleccionado cuando el modo de selección del punto de enfoque se ajusta a [Elegir].	p.117
		Área activa AF *2	Selecciona la parte del visor donde se va a enfocar.	p.115
		Luz ayuda AF	Fija si se va a usar la luz AF auxiliar cuando se enfoca automáticamente en lugares oscuros.	p.114
	Compens. Objetivo *2	Reduce las distorsiones y las aberraciones cromáticas laterales que se producen debido a las propiedades de los objetivos.	p.169	
	Multi-exposición	Crea una imagen tomando varias exposiciones y fundiéndolas en una sola.	p.139	
	Intervalo disparo	Toma fotos a un intervalo ajustado durante un tiempo determinado.	p.136	
	Ajustes Rango dinámico *2	Expande el rango dinámico y evita que aparezcan áreas oscuras y claras.	p.166	

Menú	Elemento	Función	Página
 3	Reduc. Ruido Alta ISO	Fija el valor de reducción de ruido cuando se dispara con una alta sensibilidad ISO.	p.109
	Reduc. Ruido obt. lenta	Fija el valor de reducción de ruido cuando se dispara con una baja velocidad de obturación.	p.111
	Ajuste de composición	Le permite ajustar la composición de su imagen utilizando el mecanismo de la función Shake Reduction.	p.171
	Nivel electrónico	Fija si se va a visualizar el nivel electrónico que detecta si la cámara está nivelada.	p.238
	Corrección horizonte	Corrige la inclinación (derecha e izquierda) de la imagen.	p.130
	Shake Reduction *2	Activa la función Shake Reduction (Estabilizador de imagen).	p.128
	Intro Longitud Focal	Fija la distancia focal cuando se utiliza un objetivo para el que no se puede obtener la información de la longitud focal.	p.293



Menú	Elemento	Función	Página
4 	Vista en vivo	Fija los ajustes de Visión directa y método de enfoque.	p.119
	Revisión instantánea	Fija los ajustes de Revisión instantánea.	p.240
	Programación Dial E	Para cada modo de exposición puede ajustar lo que controlan los diales delantero y trasero.	p.181
	Personalizac. de botón	Ajusta la función del botón RAW/Fx y del botón AF/AE-L .	p.185
	Memoria	Determina qué ajustes se guardarán cuando se apaga la cámara.	p.244
	GPS	Fija las funciones cuando se conecta una unidad GPS opcional a la cámara.	p.300
	Guardar Modo USER	Guarda los ajustes en curso de la cámara como modo USER para que pueda usarlos ajustando el dial de modos a U1 o a U2 .	p.189

*1 Aparece solo cuando se ajusta el dial de modos a **U1** o a **U2**.

*2 Pueden cambiarse también utilizando el panel de control.

*3 Cuando se ha ajustado el dial de modos a **SCN**, aparece [Modo Escena].

Elementos del menú Vídeo

Dispone de los siguientes elementos en el menú [ Vídeo 1]. Pulse el botón **MENU** cuando se ajuste el dial de modos a  para ver el menú [ Vídeo 1].

Menú	Elemento		Función	Página	
 1	Ajuste de exposición *1		Selecciona el modo de exposición de vídeos entre modo P , Av , o M .	p.142	
	Ajustes captura vídeo	Píxel. Grabados *1	Fija el número de píxeles grabados y el tamaño del vídeo.		
		Frecuencia imagen *1	Fija el número de fotogramas disparados por segundo.		
		Nivel calidad *1	Fija el nivel de calidad del vídeo.		
	Nivel grabación sonido *1		Fija la sensibilidad del micrófono.		
	Movie SR *1		Activa la función de estabilizador de imagen en vídeo.		
	Vídeo a intervalos		Toma fotos a un intervalo ajustado desde un tiempo fijado y las guarda como un único archivo de vídeo.	p.146	

*1 Pueden cambiarse también utilizando el panel de control.

Elementos del menú de ajustes personalizados

Los siguientes elementos de los menús [**C** Ajuste perso. 1-4] le permiten sacar el máximo partido de la cámara.

Menú	Elemento	Función	Página
C1	1. Pasos EV	Fija los pasos de ajuste para la exposición.	p.102
	2. Pasos Sensibilidad	Fija los pasos de ajuste para la sensibilidad ISO.	p.98
	3. Sensibilidad Expandida	Expande la gama de sensibilidades ISO.	p.98
	4. Tiempo exposímetro	Fija el tiempo del exposímetro	p.108
	5. AE-L con AF bloq.	Fija si se bloqueará o no el valor de exposición cuando se bloquea el enfoque.	p.107
	6. Vincular AE a Pto AF	Fija si se vinculará o no la exposición y el punto AF del área de enfoque cuando [Medición AE] está ajustado a [Multisegmentos].	p.108
	7. Opciones Modo Pose (B)	Fija la operación cuando se pulsa el disparador en modo B .	p.101

Menú	Elemento	Función	Página
C2	8. Orden de horquillado	Fija el orden del disparo con horquillado de exposición.	p.103
	9. Horquillado de un toque	Fija si se dispararán tres fotogramas con un disparo cuando se utiliza el Horquillado de exposición.	p.105
	10. Balance Blancos con flash	Fija el ajuste de balance de blancos cuando se utiliza flash.	p.161
	11. AWB en luz de tungsteno	Establece la posibilidad de ajustar el tono de color a luz de tungsteno cuando se fija el balance de blancos a AWB (Balance de Blancos Automático).	—
	12. Pasos temperatura color	Fija los pasos de ajuste de la temperatura del color.	p.164
	13. Superponer área AF	Fija si se visualizará en rojo el punto AF activo en el visor.	p.115
	14. AF con control remoto	Establece si se utilizará o no el enfoque automático cuando se dispara con la unidad de control remoto.	p.134

Menú	Elemento	Función	Página
C3	15. Ajuste AF.S	Fija la prioridad de la acción para cuando se ajuste el modo de enfoque a AF.S y se pulse a fondo el disparador.	p.113
	16. Ajuste AF.C	Fija la prioridad de la acción para el Disparo continuo cuando se ajuste el modo de enfoque a AF.C .	p.114
	17. Dispara cuando carga	Establece si se va a activar o no el disparador mientras se carga el flash interno.	p.77
	18. Flash modo inalámbrico	Fija el método de descarga del flash interno en modo inalámbrico.	p.274
	19. Guarda info rotación	Fija si guardará o no la información de rotación durante el disparo.	p.199
	20. Guardar ubicación menú	Establece si se va a guardar la última pestaña del menú visualizado en la pantalla y se va a visualizar de nuevo la próxima vez que se pulse el botón MENU .	p.241
	21. Enfoque catch-in	Si se monta un objetivo de enfoque manual, se activa el disparo con enfoque «catch-in» y el obturador se acciona automáticamente cuando el tema está enfocado.	p.125
C4	22. Ajuste fino AF	Le permite ajustar con precisión el objetivo con el sistema de enfoque automático de la cámara.	p.123
	23. Usando anillo apert.	Fija si se va a activar el disparador cuando el anillo de apertura del objetivo se fija en una posición distinta de A .	p.295
	Rest. func. person.	Restaura todos los ajustes de los menús [C Ajuste perso. 1-4] a los valores predeterminados.	p.246

Cómo seleccionar el modo de captura adecuado

Esta cámara incorpora varios modos de captura que le permiten tomar fotos con ajustes adecuados para su visión fotográfica.

En este manual, los modos de captura se denominan de la siguiente manera.

Modo de Captura	Características	Página
Modo AUTO (Foto automática)	Selecciona automáticamente el modo de captura óptimo para el tema.	p.92
Modo SCN (Escena)	Le permite elegir el modo de captura de diferentes estilos de escenas.	p.93
Modos de exposición (P/Sv/Tv/Av/TAv/M/B)	Cambia la velocidad de obturación y el valor de apertura, y toma fotos.	p.96
Modo  (Vídeo)	Graba un vídeo.	p.144
Modos USER (U1/U2)	Para capturar imágenes con los ajustes de la cámara guardados. Pueden guardarse hasta dos ajustes.	p.189

- 1** Gire el dial de modos para fijar el modo de captura deseado en el dial de modos al indicador de dial.

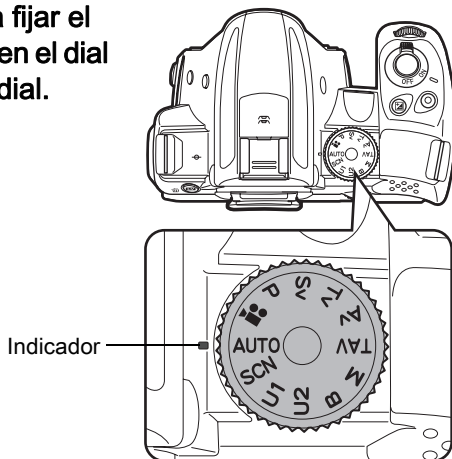

El modo de captura seleccionado se muestra en la pantalla durante 3 segundos (pantalla guía).





Puede configurar la cámara para no visualizar las guías en [Pantalla LCD] en el menú [🔍 Preferencias 1]. (p.238)

Modos Fotografía automática

Quando se ajusta al modo **AUTO** (Foto automática) la cámara selecciona automáticamente el modo óptimo para el tema entre los siguientes modos de captura.

Modo	Características
Standard	Este modo se selecciona cuando no se aplica ninguno de los siguientes modos.
Retrato	Retratos. Reproduce tonos saludables.
Paisaje	Ideal para paisajes. Aumenta la saturación del color y produce una imagen vívida.
Macro	Ideal para capturar objetos pequeños de cerca como flores, monedas, joyas, etc.
Objeto movimiento	Para fotos de sujetos en movimiento, como eventos deportivos.
Retrato Nocturno	Para fotografiar gente con poca luz en atardeceres o noche. Incluso al usar el flash, la cámara utilizará velocidades de obturación bajas para que las zonas del fondo más alejadas del alcance del flash aparezcan también bien expuestas en la foto (Sinc baja velocidad (p.266)). Para evitar el movimiento de la cámara, ajuste la función Shake Reduction, o monte la cámara en un trípode.
Puesta de Sol	Amaneceres o puestas de sol con colores brillantes y bellos.







Modo	Características
 Azul cielo	Para fotos de cielos azules. Produce un azul mucho más profundo.
 Bosque	Mejora colores de árboles y rayos de sol entre las hojas y logra fotos de colores vívidos.















El modo de enfoque automático se fija en **A.F.A** cuando se dispara con el visor. (p.114) Si la cámara determina que  es el modo óptimo, el modo de enfoque automático se ajusta a **A.F.C**, mientras que **A.F.S** se utiliza para los demás modos.









Modos de escena

Cuando se ajusta a **SCN** (Escena), puede elegir entre las siguientes escenas de disparo.

Modo	Características
 Retrato	Retratos. Reproduce tonos saludables.
 Paisaje	Ideal para paisajes. Aumenta la saturación del color y produce una imagen vívida.
 Macro	Ideal para capturar objetos pequeños de cerca como flores, monedas, joyas, etc.
 Objeto movimiento	Para fotos de sujetos en movimiento, como eventos deportivos. El modo Fotografiar está fijado en [Disparo continuo (Hi)].
 Retrato Nocturno	Para fotografiar gente con poca luz en atardeceres o noche. Incluso al usar el flash, la cámara utilizará velocidades de obturación bajas para que las zonas del fondo más alejadas del alcance del flash aparezcan también bien expuestas en la foto (Sinc baja velocidad (p.266)). Para evitar el movimiento de la cámara, ajuste la función Shake Reduction, o monte la cámara en un trípode.
 Puesta de Sol	Amaneceres o puestas de sol con colores brillantes y bellos.
 Azul cielo	Para fotos de cielos azules. Produce un azul mucho más profundo.

Modo	Características
 Bosque	Mejora colores de árboles y rayos de sol entre las hojas y logra fotos de colores vívidos.
 Escena Nocturna	Escenas nocturnas. Usar trípode o una superficie plana para evitar que se mueva.
 Escena nocturna HDR	Genera una imagen HDR con menos ruido a partir de 3 fotos (-3 EV, Estándar y +3 EV) captadas con poca luz. El formato de archivo se ajusta a [JPEG].
 Instantánea noche	Para tomar instantáneas en lugares poco iluminados.
 Alimentos	Imágenes de alimentos. La saturación es mayor para obtener una imagen más apetitosa.
 Mascota	Mascotas en movimiento. El modo Fotografiar está fijado en [Disparo continuo (Hi)].
 Niños	Niños en movimiento. Muestra un tono de piel brillante y saludable. El modo Fotografiar está fijado en [Disparo continuo (Hi)].
 Surf y Nieve	Imágenes con fondos deslumbrantes, como playas o montañas nevadas.
 Silueteado	Produce una silueta del sujeto con una retroiluminación.
 Luz vela	Escenas a la luz de las velas.
 Ilum estudio	Objetos en movimiento en lugares poco iluminados.
 Museo	Para capturar imágenes en lugares donde el flash está prohibido.



El flash se desactiva en los modos , , , , , , , y . Para evitar el movimiento de la cámara, active la función Shake Reduction (Estabilizador de imagen) o monte la cámara en un trípode.



Cuando se dispara con el visor, se ajusta automáticamente el modo de autoenfoco según la escena de disparo seleccionada. (p.114)

Cómo seleccionar un modo de escena

1 Coloque el selector de modos en SCN.

La cámara cambia a la pantalla de estado del modo **SCN**.



2 Pulse el botón **INFO**.

El icono de la escena de disparo seleccionada actualmente aparece en el panel de control.

3 Utilice el controlador de cuatro direcciones (▲▼◀▶) para seleccionar [Modo Escena], y pulse después el botón **OK**.

Aparece la pantalla de selección del modo de escena.



4 Utilice el controlador de cuatro direcciones (▲▼◀▶) o el dial trasero (☺) para seleccionar un modo de escena, y pulse el botón **OK**.

La cámara vuelve al panel de control y está lista para tomar una foto.

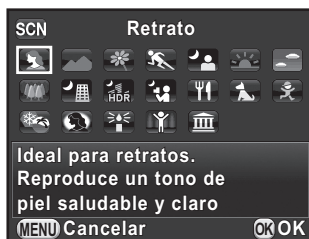



Cuando se pulsa el botón **MENU** mientras se ajusta el dial de modos a **SCN**, aparece el elemento [Modo Escena] en el menú [Cf. Capt 1]. Pulse el controlador de cuatro direcciones (►) para visualizar la pantalla de selección del modo escena y podrá seleccionar un modo de escena de la misma manera descrita en el Paso 4.

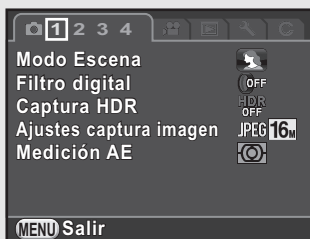

Modos de exposición

Utilice los siguientes modos de exposición para cambiar la velocidad de obturación y el valor de apertura.

Modo	Características	Página
P Programa Exposición Automática	Ajusta automáticamente la velocidad de obturación y el valor de apertura para obtener la exposición adecuada según la línea de programa.	p.98
Sv Expo. Automática prior. sensibilidad	Le permite ajustar la sensibilidad deseada para ajustarse mejor a la luminosidad del entorno.	
Tv Exposición Automática Prioridad obturador	Le permite fijar la velocidad de obturación deseada para expresar el movimiento de los temas.	
Av Exposición Automática Prioridad apertura	Para fijar el valor de apertura deseado para controlar la profundidad de campo.	
TAv Exposición Automática Prior. obturador y apertura	Ajusta automáticamente la sensibilidad para lograr la exposición correcta con la velocidad de obturación y el valor de apertura ajustados.	
M Exposición manual	Le permite fijar la sensibilidad, la velocidad de obturación y el valor de apertura para adaptarse a su visión fotográfica.	
B Expo. a lámpara	Le permite capturar imágenes que requieren velocidades de obturación lentas, como los fuegos artificiales y las escenas nocturnas.	p.100

Ajuste de la sensibilidad

Se puede fijar la sensibilidad para ajustarse mejor a la luminosidad del entorno.

La sensibilidad puede fijarse en [ISO AUTO] o dentro de una gama equivalente a ISO 100 y 12800. El ajuste predeterminado es [ISO AUTO].

- 1** Pulse el controlador de cuatro direcciones (▲) en modo de espera.

Aparece la pantalla de ajustes de la sensibilidad.

- 2** Utilice el controlador de cuatro direcciones (▲▼) para seleccionar [ISO AUTO] o [ISO].

ISO AUTO	Fija el rango para su ajuste automático.
ISO	Ajusta un valor fijado.

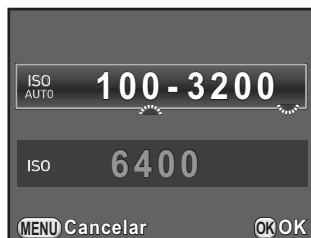

- 3** Gire el dial-e trasero (☀) para cambiar el valor de sensibilidad.

Para [ISO AUTO], gire el dial-e delantero (☀) para ajustar la sensibilidad mínima.

- 4** Pulse el botón OK.

La cámara estará lista para hacer una fotografía.



- En **TAv**, o (Escena nocturna HDR)/ (Instantánea noche)/ (Ilum estudio) del modo **SCN**, la sensibilidad se fija a [ISO AUTO (hasta ISO 6400 para modo **SCN**)].
- En **Sv** o **B**, no se visualiza [ISO AUTO]. Si se ajusta el dial de modos a **B**, la sensibilidad se ajusta al último valor fijado. Si se ajusta el dial de modos a **M** cuando se ha ajustado la sensibilidad a [ISO AUTO], la cámara opera en modo **TAv**.
- Puede aparecer más ruido en las imágenes capturadas si se ajusta una sensibilidad mayor. Puede reducir el ruido de la imagen utilizando la función Reducción de ruido. Ajústelo en [Reduc. Ruido Alta ISO] en el menú [Cfg.Capt 3]. (p.109)
- Puede seleccionar si desea ajustar la sensibilidad en incrementos de 1 EV o según el valor de los pasos EV para exposición (p.102). Esto puede ajustarse en [2. Pasos Sensibilidad] en el menú [**C** Ajuste perso. 1].
- La gama de sensibilidad puede expandirse a una gama entre ISO 100 y 25600 cuando se ajusta [3. Sensibilidad Expandida] en el menú [**C** Ajuste perso. 1] a [Abrir].

Cómo cambiar el modo de exposición

Esta cámara cuenta con los siguientes modos de exposición.

Los ajustes disponibles para cada modo de exposición son los siguientes.

✓: Disponible #: Restringido ×: No disponible

Método de Exposición	Cambiar velocidad de obturación	Cambiar valor de apertura	Cambiar sensibilidad	Compensación EV
P Programa Exposición Automática	#*1	#*1	✓	✓
Sv Expo. Automática prior. sensibilidad	×	×	✓*2	✓
Tv Exposición Automática Prioridad obturador	✓	×	✓	✓
Av Exposición Automática Prioridad apertura	×	✓	✓	✓
TAv Exposición Automática Prior. obturador y apertura	✓	✓	×	✓

Método de Exposición	Cambiar velocidad de obturación	Cambiar valor de apertura	Cambiar sensibilidad	Compensación EV
M Exposición manual	✓	✓	✓*3	×
B Expo. a lámpara	×	✓	✓*2	×

*1 En [Programación Dial E] del menú [Cf.g.Capt 4], puede fijar el ajuste de forma que pueda cambiarse la velocidad de obturación y/o el valor de apertura girando el dial-delantero/trasero. (p.181)

*2 [ISO AUTO] no está disponible.

*3 Si se ajusta el dial de modos a **M** cuando la sensibilidad está ajustada a [ISO AUTO], la cámara opera en modo **TA**v.

1 Coloque el dial de modos en **P**, **Sv**, **Tv**, **Av**, **TA**v, **M** o **B**.

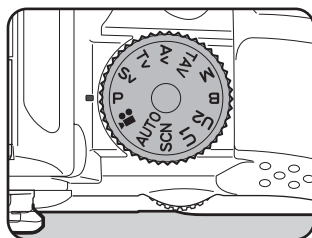

Aparece o en la pantalla de estado para el valor que puede cambiarse.



El valor que puede cambiarse aparece resaltado en el visor.



Durante Visión directa, aparece en la pantalla para el valor que puede cambiarse.



2 Gire el dial-e trasero (☀).

El valor de apertura puede cambiarse en modo **Av**, **TAv**, **M**, o **B**.

La sensibilidad puede cambiarse en modo **Sv**.

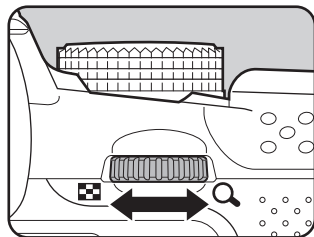

3 Gire el dial-e trasero (☀).

Puede cambiarse la velocidad de obturación en modo **Tv**, **TAv** o **M**.

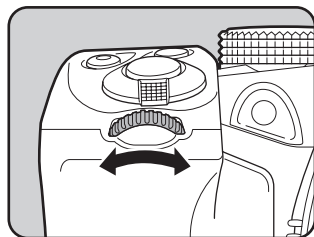

En modo **M**, la diferencia de la exposición correcta se visualiza en un gráfico de barras mientras se ajustan la velocidad de obturación o el valor de apertura. El valor de exposición parpadea en rojo cuando la diferencia de la exposición correcta es de ± 3.0 o mayor.



- Puede que no se obtenga la exposición correcta con la velocidad de obturación y el valor de apertura seleccionados cuando se ajusta la sensibilidad al valor fijado (p.97).
- Puede ajustar las funciones para cada modo de exposición para cuando se opere el dial-e delantero/ trasero o el botón \odot . Ajuste [Programación Dial E] del menú [📷 Cfg.Capt 4]. (p.181)

Disparo en «Pose»

Este ajuste es útil cuando se capturan imágenes de escenas nocturnas y fuegos artificiales que requieren exposiciones largas.

1 Coloque el dial de modos en **B** (Pose).

2 Pulse el disparador.

El obturador permanece abierto mientras mantiene pulsado el disparador.

3 Retire el dedo del disparador.

Finaliza la exposición.



En modo **B** no están disponibles las siguientes funciones.

- Disparo continuo
- Horquillado Expos.
- Compensación EV
- Bloqueo AE
- Intervalo disparo
- Captura HDR
- Shake Reduction



- Para operar con el disparador en modo **B**, ajuste a [7. Opciones Modo Pose (B)] en el menú [C Ajuste perso. 1].

Modo1	Continúa la exposición mientras se mantenga pulsado el disparador. (valor predeterminado)
Modo2	La exposición comienza con la primera pulsación del obturador y finaliza con una segunda pulsación del botón.

- Puede aparecer más ruido en las imágenes capturadas si se ajusta una velocidad de obturación más lenta. Puede reducir el ruido de la imagen con la función Reducción de ruido. Ajústela en [Reduc. Ruido obt. lenta] en el menú [C Cfg.Capt 3]. (p.111)
- Utilice un trípode y cable disparador opcional o el mando a distancia para evitar que la cámara se mueva durante el disparo en 'Pose'.
- Se recomienda utilizar el kit adaptador de CC opcional, ya que se produce un gran desgaste de la batería cuando se dispara en modo 'Pose'.
- Cuando se monta la unidad GPS opcional y se ajusta [Acción en modo B] a [FOTOASTROLÓGICA] en [GPS] en el menú [C Cfg.Capt 4], se activa la función ASTROTRACER (Fotografía astronómica) en modo **B**. (p.300)

Cómo ajustar la exposición

Le permite sobreexponer (aclamar) o subexponer (oscurecer) deliberadamente su fotografía.

El valor de compensación puede ajustarse entre -5 y +5 EV (-2 y +2 EV en modo ). El valor que puede ajustarse varía según el intervalo en pasos ajustado en [1. Pasos EV] en el menú [C Ajuste perso. 1].

Pasos EV	Valor de compensación de la exposición
1/3 EV	$\pm 0.3, \pm 0.7, \pm 1.0, \pm 1.3, \pm 1.7, \pm 2.0, \pm 2.3, \pm 2.7, \pm 3.0, \pm 3.3, \pm 3.7, \pm 4.0, \pm 4.3, \pm 4.7, \pm 5.0$
1/2 EV	$\pm 0.5, \pm 1.0, \pm 1.5, \pm 2.0, \pm 2.5, \pm 3.0, \pm 3.5, \pm 4.0, \pm 4.5, \pm 5.0$

1 Pulse el botón  (1), y gire el dial-e trasero () (2).

Se ajusta la exposición.

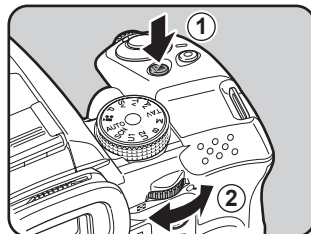

Durante el ajuste se visualizan  y el valor de compensación en la pantalla de estado, el visor y la pantalla de Visión directa.

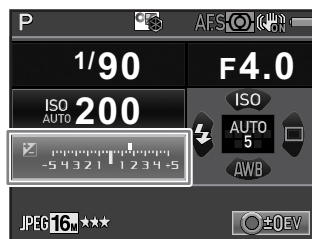



Operaciones disponibles

Botón	Inicia/finaliza la selección del valor de compensación.
Botón	Restaura el valor de compensación al valor predeterminado.



- La compensación EV no está disponible en modo **M** o **B**.
- El valor de compensación fijado no puede anularse apagando la cámara ni cambiando a otro modo de captura.

Cómo cambiar automáticamente la exposición durante el disparo (Horquillado Expos.)

Puede tomar tres fotos consecutivas a tres niveles diferentes de exposición.



Exposición estándar



Subexposición



Sobreexposición

Ajuste el orden de horquillado en [8. Orden de horquillado] del menú [C Ajuste perso. 2].

0 - +	Estándar → Subexpuesta → Sobreexpuesta (predeterminado)
- 0 +	Subexpuesta → Estándar → Sobreexpuesta
+ 0 -	Sobreexpuesta → Estándar → Subexpuesta
0 + -	Estándar → Sobreexpuesta → Subexpuesta



La función Horquillado de exposición no está disponible en las siguientes situaciones.

- cuando se ajusta **B**, o (Objeto movimiento)/ (Escena nocturna HDR)/ (Mascota)/ (Niños) del modo **SCN**
- cuando se ajusta Disparo a intervalos, Multi-exposición o Captura HDR

1 Pulse el controlador de cuatro direcciones (▶) en modo de espera.

Aparece la pantalla de ajuste del modo Fotografíar.

2 Utilice el controlador de cuatro direcciones (◀▶) para seleccionar .

3 Pulse el controlador de cuatro direcciones (▼), y gire el dial-e para ajustar el valor de horquillado.

El valor que puede ajustarse varía de acuerdo con el intervalo fijado en [1. Pasos EV] del menú [C Ajuste perso. 1]. (p.102)

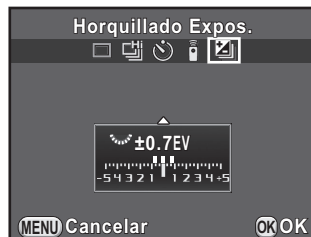

Operaciones disponibles

Dial-e trasero () hacia la derecha (Q)	Incrementa el valor de horquillado.
Dial-e trasero () hacia la izquierda (Q)	Reduce el valor de horquillado.
Botón → Dial-e trasero ()	Ajusta el valor de compensación EV (cuando se toman fotos subexpuestas o sobreexpuestas).
Botón	Restaura el valor de compensación al valor predeterminado.

4 Pulse el botón **OK**.

La cámara está lista para tomar una serie de fotos.

5 Pulse el disparador hasta la mitad del recorrido.

Se visualiza el valor de compensación EV en la pantalla de estado, el visor y la pantalla de visión directa cuando el sujeto aparece enfocado.

6 Pulse a fondo el disparador.

Mantenga pulsado el disparador hasta que se tomen tres fotos. Se tomarán las fotografías según el orden establecido en [8. Orden de horquillado] del menú [C Ajuste perso. 2].



- Cuando se ajusta el modo de enfoque a **A.F.S.**, se bloquea la posición de enfoque en la primera fotografía y se utiliza para el resto de las tomas.
- Cuando se quita el dedo del obturador durante el Horquillado de exposición, el valor de exposición permanecerá activo el doble de tiempo de funcionamiento del exposímetro (p.108) (el valor predeterminado es de unos 20 segundos) y podrá tomar una foto al siguiente valor de compensación. En este caso el autoenfoco funciona para cada imagen. Una vez transcurrido aproximadamente el doble de tiempo que en el temporizador, la cámara vuelve a los ajustes para tomar la primera imagen.
- Cuando [9. Horquillado de un toque] del menú [C Ajuste perso. 2] se ajusta a [Abrir], incluso si no pulsa continuamente a fondo el disparador, se toman automáticamente tres fotos cuando se pulsa el disparador.
- Seleccione [Toma de 1 solo fotograma] en la pantalla de ajustes del modo Fotografiar para anular el Horquillado de exposición. El ajuste se anula automáticamente cuando la cámara se apaga si se deselecciona la casilla de verificación de [Modo Fotografiar] en [Memoria] del menú [C Cfig.Capt 4]. (p.244)
- Puede combinar horquillado de exposición con el flash interno o con un flash externo (solo P-TTL auto) para cambiar solo la salida de flash continuamente.
- Si utiliza frecuentemente la función de Horquillado de exposición, puede asignarla al botón **RAW/Fx**. (p.185)

Bloqueo de la exposición antes del disparo (Bloqueo AE)

El Bloqueo AE es una función que bloquea la exposición (luminosidad) antes de fotografiar. Utilícela si el tema es demasiado pequeño o está a contraluz para obtener una exposición apropiada.

1 Asigne [Bloqueo AE] al botón **AF/AE-L**.

Consulte «Ajuste de la operación del botón **AF/AE-L**» (p.187) para más detalles.

2 Ajuste la exposición y pulse el botón **AF/AE-L**.

La cámara bloquea la exposición en ese instante.

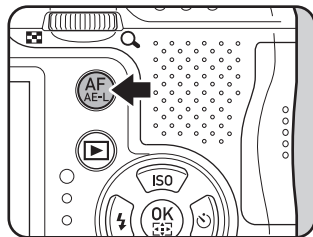

El símbolo * aparecerá en la pantalla de estado y en el visor y en la pantalla Live View (Visión directa) mientras esté activado el bloqueo de exposición automática (AE).

Pulse de nuevo el botón **AF/AE-L** para cancelar el Bloqueo AE.



- La exposición permanece bloqueada en las siguientes situaciones.
 - mientras se pulsa el botón **AF/AE-L**
 - mientras se pulsa el disparador a medio recorrido
 - durante el doble de tiempo de funcionamiento del exposímetro (p.108)
- Cuando se activa y se desactiva el Bloqueo AE se escuchará un pitido. Este sonido puede desactivarse. (p.234)
- El bloqueo AE no está disponible en modo **B**.
- Si desea bloquear también la exposición cuando se bloquea el enfoque, ajuste [5. AE-L con AF bloq.] en el menú [**C** Ajuste perso. 1] a [Abrir].
- Cuando está ajustado el modo **M**, si se cambia la velocidad de obturación o el valor de apertura mientras está activado el Bloqueo AE, la combinación de velocidad de obturación y valor de apertura cambia mientras que la exposición permanece igual.
- Cuando se usa un objetivo zoom cuya apertura máxima varía en función de la longitud focal, la combinación de velocidad de obturación y valor de apertura cambia dependiendo de la posición de zoom incluso cuando se activó el bloqueo AE.

Selección del método de medición

Seleccione la parte del sensor a utilizar para medir la luminosidad y determinar la exposición.

Multiseg-mentos	<p>El sensor mide la luminosidad en múltiples zonas (valor predeterminado). Incluso en lugares con contraluz, este modo determina automáticamente el nivel de brillo de cada zona y ajusta automáticamente la exposición.</p>
Pond al centro	<p>La medición se pondera en el centro del sensor. La sensibilidad aumenta en el centro y no se realiza ningún ajuste automático incluso durante escenas a contraluz.</p>
Puntual	<p>La luminosidad se mide sólo en una zona limitada del centro del sensor. Podrá combinar esta función con la de bloqueo automático de la exposición (AE) (p.106) cuando el sujeto sea demasiado pequeño para lograr una exposición adecuada.</p>

1

Pulse el botón INFO en modo de espera.

Aparece el panel de control.

2 Utilice el controlador de cuatro direcciones (▲▼◀▶) para seleccionar [Medición AE], y pulse después el botón OK.

Aparece la pantalla [Medición AE].

3 Utilice el controlador de cuatro direcciones (◀▶) para seleccionar un método de medición, y pulse después el botón OK.

La cámara vuelve al panel de control.

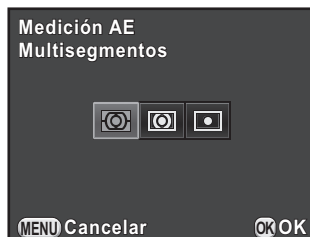

- También puede cambiar el ajuste desde el menú [📷 Cfg.Capt 1]
- La medición de la exposición se realiza inmediatamente después de encender la cámara o cuando se cambia el modo de captura. Ajuste el tiempo de operación del temporizador en [4. Tiempo exposímetro] en el menú [C Ajuste perso. 1]. Seleccione entre [10seg] (predeterminado), [3seg] o [30seg].
- En [6. Vincular AE a Pto AF] del menú [C Ajuste perso. 1], podrá vincular la exposición y el punto de enfoque del área de enfoque en el área de enfoque cuando se seleccione [📷].

Cerrar	Se determina la exposición por medición multisegmentos independientemente del punto de enfoque (predeterminado).
Abrir	Se ajusta la exposición por medición multisegmentos según el punto de enfoque.

Reducción del ruido de la imagen (Ruido de la imagen)

Cuando se dispara con una cámara digital, puede observarse ruido en la imagen (desigualdades y rugosidades de la imagen) en las siguientes situaciones.

- cuando se dispara con un ajuste alto de sensibilidad
- cuando se dispara con exposiciones largas
- cuando la temperatura del sensor CMOS es alta

Puede reducir el ruido de la imagen con la función de reducción del ruido.



No pueden tomarse fotos mientras se está procesando la Reducción del ruido. En especial, si se utiliza la función [Reduc. Ruido obt. lenta], puede que lleve más tiempo procesarlo.

Reduc. Ruido Alta ISO

Reduce el ruido en los ajustes de alta sensibilidad ISO.

- 1** Seleccione [Reduc. Ruido Alta ISO] en el menú [Cfgr.Capt 3] y pulse el controlador de cuatro direcciones (▶).

Aparece la pantalla [Reduc. Ruido Alta ISO].

- 2** Pulse el controlador de cuatro direcciones (▶), y utilice el controlador de cuatro direcciones (▲▼) para seleccionar un ajuste.

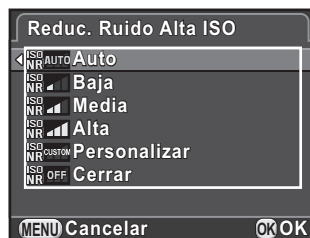

Auto	Aplica reducción de ruido a niveles calculados óptimamente de rango ISO (valor predeterminado).
Baja/Media/Alta	Aplica reducción ruido a nivel constante elegido de rango ISO.
Personalizar	Aplica reducción ruido a niveles definidos por el usuario para cada ajuste ISO.
Cerrar	No aplica reducc. ruido en ningún valor ISO.

- 3** Pulse el botón **OK**.

Si seleccionó [Auto], [Baja], [Media], [Alta] o [Cerrar], pase al punto 7.

4 Utilice el controlador de cuatro direcciones (▲▼) para seleccionar [Ajustes], y pulse el controlador de cuatro direcciones (▶).

Aparece la pantalla para ajustar el nivel de reducción de ruido en función de la sensibilidad ISO.

5 Utilice el controlador de cuatro direcciones (▲▼) para seleccionar un valor de sensibilidad y utilice el controlador de cuatro direcciones (◀▶) para ajustar el nivel de reducción del ruido que se aplica a la sensibilidad seleccionada.



Los valores de sensibilidad visualizados varían en función de los valores de [1. Pasos EV] y [2. Pasos Sensibilidad] establecidos en el menú [C Ajuste perso. 1].

Operaciones disponibles

- | | |
|--------------------|--|
| Dial-e trasero (☀) | Alterna entre [Reduc. Ruido Alta ISO 1] y [Reduc. Ruido Alta ISO 2]. |
| Botón Ⓞ | Restaura el parámetro ajustado al valor predeterminado. |

6 Pulse el botón MENU.

Aparece de nuevo la pantalla visualizada en el Paso 2.

7 Pulse dos veces el botón MENU.

La cámara estará lista para hacer una fotografía.

Reduc. Ruido obt. lenta

Reduce el ruido durante las exposiciones prolongadas.

1 Seleccione [Reduc. Ruido obt. lenta] en el menú [Cfig.Capt 3] y pulse el controlador de cuatro direcciones (▶).

2 Utilice el controlador de cuatro direcciones (▲▼) para seleccionar un valor, y pulse el botón OK.



Auto	Determina condiciones tales como la velocidad de obturación, la sensibilidad, y la temperatura interna de la cámara, y aplica automáticamente reducción del ruido según crea necesario (valor predeterminado).
ON (Abrir)	Aplica Reducción de ruido cuando la velocidad de obturación excede 1 segundo.
OFF (Cerrar)	No aplica Reducción de ruido.

3 Pulse el botón MENU.

La cámara estará lista para hacer una fotografía.

Ajuste del modo de enfoque

Coloque el interruptor de modo de enfoque en **A.F.S.**, **C.**, o **MF.**

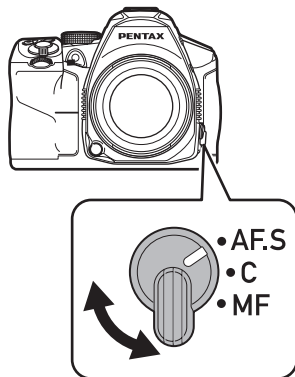

Los modos de enfoque automático utilizados para disparar con el visor difieren de los utilizados para disparar con Live View, Visión directa.

Disparo con el visor	<p>Sistema TTL de enfoque automático acoplador de fase: Selección entre A.F.S., A.F.C., o A.F.A que permite alternar automáticamente entre A.F.S y A.F.C. (p.113) Ajuste el punto de enfoque en [Área activa AF]. (p.115) Es posible una acción de autoenfoque más rápida que «AF con detección del contraste».</p>
Cómo disparar con Visión directa	<p>Detección del contraste AF Están disponibles Detección de rostro y Seguimiento. (p.118) La operación es la misma tanto para el interruptor de modo de enfoque ajustado en A.F.S o en C.</p>

Consulte «Cómo fijar manualmente el enfoque (Enfoque manual)» (p.121) para información sobre el modo **MF.**



Si asigna Activar 1 o Activar 2 al botón **AF/AE-L**, puede ajustar la cámara para que al pulsar el botón **AF/AE-L** se enfoque automáticamente, igual que pulsando el disparador. Por defecto, puede realizarse el enfoque automático pulsando el disparador a medio recorrido o usando el botón **AF/AE-L**. (p.187)

Modos de enfoque automático cuando se dispara con el visor





Pueden seleccionarse los siguientes modos de autoenfoco cuando se dispara con el visor.

AF.S Modo simple	<p>Cuando se pulsa el disparador a medio recorrido y el sujeto aparece enfocado, el enfoque se bloquea (bloqueo del enfoque) en esa posición. Si el tema está fuera de los límites cubiertos por el área de enfoque, enfoque la cámara sobre el tema en el área de enfoque, bloquee el enfoque en esa posición (bloqueo del enfoque), y recomponga la imagen.</p> <ul style="list-style-type: none"> • El modo de enfoque se fija en AF.S en (Retrato)/ (Paisaje)/ (Macro)/ (Retrato Nocturno)/ (Bosque)/ (Escena Nocturna)/ (Escena nocturna HDR)/ (Alimentos)/ (Puesta de Sol)/ (Surf y Nieve)/ (Silueteado)/ (Luz vela)/ (Museo) del modo SCN. • La luz AF auxiliar se enciende según sea necesario. • Puede ajustar la prioridad de la acción para cuando se pulse el disparador a fondo en [15. Ajuste AF.S] del menú [C Ajuste perso. 3]. 	
	Prioridad enfoque	<p>No puede dispararse hasta que el tema esté enfocado. (valor predeterminado)</p> <p>Si el tema está demasiado cerca de la cámara, aléjese un poco y tome la foto. Si resulta difícil enfocar el tema, ajuste manualmente el enfoque.</p>
	Prioridad obturador	<p>Puede dispararse aunque el sujeto no esté enfocado</p>

C (A.F.C)

Modo continuo

El tema se mantiene enfocado mediante el ajuste continuo mientras el disparador está pulsado a medio recorrido. Aparece el indicador de enfoque  en el visor y se oirá un pitido. Incluso si el tema no está enfocado, el disparador se acciona cuando se pulsa a fondo.

- Disponible sólo cuando el dial de modos se fija en **P**, **Sv**, **Tv**, **Av**, **TAv** o **M**.
- El modo de enfoque se fija en **A.F.C** en  (Objeto movimiento)/  (Instantánea noche)/  (Mascota)/  (Niños)/  (Ilum estudio) del modo **SCN**.
- Cuando se pulsa a medio recorrido el disparador para ajustar el enfoque, la cámara rastrea automáticamente el sujeto si se trata de un objeto en movimiento.
- Puede ajustar la prioridad de la acción para Disparo continuo en [16. Ajuste AF.C] en el menú [**C** Ajuste perso. 3].

Prioridad enfoque	Toma fotos priorizando el enfoque del sujeto durante el Disparo continuo. (valor predeterminado)
Prioridad FPS	Toma fotos priorizando la velocidad de disparo durante el Disparo continuo.

A.F.A

Modo automático

Cambia automáticamente entre modos **A.F.S** y **A.F.C** según el sujeto. Ajuste [A.F.A] de [Ajustes AF] del menú [ Cfig.Capt 2].

<input type="checkbox"/>	Opera según lo especificado por el interruptor de enfoque externo de la cámara (valor predeterminado).
<input checked="" type="checkbox"/>	Opera como A.F.A , reemplazando al interruptor de modo de enfoque externo.

- El modo de enfoque se fija a **A.F.A** en modo **AUTO**.
- En modo **SCN**, **A.F.A** no está disponible porque el modo de enfoque se ajusta automáticamente dependiendo del modo de escena seleccionado.
- Aunque se seleccione **A.F.A**, el modo de enfoque se fija en **A.F.S** durante el disparo con Live View en modo **P**, **Sv**, **Tv**, **Av**, **TAv** o **M**.







Si no desea utilizar la luz AF auxiliar en modo **A.F.S**, puede apagarla deseleccionando la casilla de [Luz ayuda AF] en [Ajustes AF] del menú [ Cfig.Capt 2].

Selección del punto de enfoque (Punto AF)

Fija el punto de enfoque cuando se dispara con el visor.

El punto de enfoque seleccionado se enciende en color rojo en el visor (Superponer área AF).

 Auto (5 ptos AF)	De 5 puntos AF, la cámara selecciona el punto AF óptimo incluso si el tema no está centrado. (Valor predeterminado)
 Auto (11 ptos AF)	De 11 puntos AF, la cámara selecciona el punto AF óptimo incluso si el tema no está centrado.
 Elegir	Fija el punto de enfoque al punto seleccionado por el usuario de los once puntos del recuadro AF.
 Puntual	Fija el punto de enfoque al centro del visor.

1 Pulse el botón **INFO** en modo de espera.

Aparece el panel de control.

2 Utilice el controlador de cuatro direcciones (**▲▼◀▶**) para seleccionar [Área activa AF], y pulse después el botón **OK**.

Aparece la pantalla [Área activa AF].

3 Utilice el controlador de cuatro direcciones (**◀▶**) para elegir un modo de selección del punto de enfoque, y pulse el botón **OK**.

La cámara vuelve al panel de control.

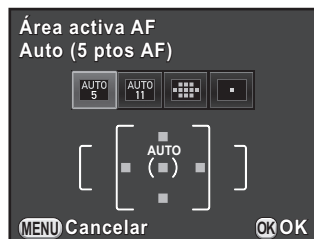

- También puede cambiar el ajuste desde [Área activa AF] in [Ajustes AF] del menú [**📷** Cfig.Capt 2].
- El punto de enfoque seleccionado no se ilumina en rojo en el visor cuando se selecciona [Cerrar] para [13. Superponer área AF] en el menú [**C** Ajuste perso. 2].
- Cuando se usan objetivos distintos a DA, DA L, D FA, FA J, FA o F, el punto de enfoque seleccionado se fija en  independientemente de este ajuste.

Cómo seleccionar el punto de enfoque deseado

- 1** Seleccione  en el paso 3 de p.115, y pulse el botón **OK**.
- 2** Pulse el botón **MENU** o presione el disparador hasta la mitad de recorrido.
La cámara vuelve a la pantalla de estado y está lista para tomar una foto.
- 3** Seleccione el punto AF deseado.

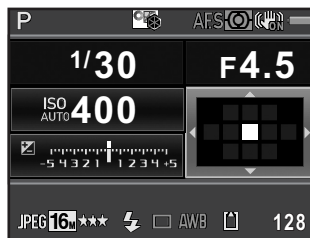

Operaciones disponibles

Controlador de cuatro direcciones **Cambia el punto AF.**
(▲▼◀▶)

Botón **OK** **Devuelve el punto AF al centro.**





Pulse y mantenga pulsado el botón **OK.** **Desactiva el cambio del punto AF y activa la operación directa por teclas del controlador de cuatro direcciones. Para poder cambiar el punto AF, pulse de nuevo el botón **OK** mientras está activada la operación de las teclas directas.**



- La posición del punto AF cambiado se guarda aunque se cambie la selección del punto de enfoque a , o , o se apague la cámara.
- Si se asigna [Área activa AF] al botón **RAW/Fx** en [Personalizac. de botón] del menú [Cfig.Capt 4] (p.185), pulse el botón **RAW/Fx** para activar o desactivar el cambio del punto AF, y gire el dial-e delantero/trasero para cambiar el punto AF como en el Punto 4. Puede desplazar el punto AF hacia arriba o hacia abajo con el dial-e delantero (), y a la izquierda o a la derecha con el dial-e trasero (). Pulse el botón para devolver el punto AF al centro del recuadro AF. Esto es útil cuando se opera la cámara mientras se mira por el visor.
- Cuando se activa [Área expandida] en [Ajustes AF] del menú [Cfig.Capt 2], si el tema se desplaza ligeramente del punto de enfoque que se eligió cuando se ajustó el modo de enfoque a **AF.C** (o cuando se activó [AF.A]), la cámara continuará enfocando el tema según la información de los puntos de enfoque (puntos de enfoque de refuerzo) que rodean al punto de enfoque. Los puntos de enfoque de refuerzo se visualizan en rosa en la pantalla de estado.
- Se oye un pitido cuando se alterna entre activar o desactivar el cambio del punto AF. Este pitido puede desactivarse. (p.234)

Ajuste del Contraste AF durante visión directa

Puede seleccionar entre los siguientes métodos de enfoque automático cuando se dispara con visión directa.

 Detecc rostro	Detecta y realiza el seguimiento de rostros de gente (predeterminado). Se visualiza en amarillo el recuadro de detección del rostro principal para su autoenfoque y exposición automática.
 Seguimiento	Rastrea el sujeto enfocado cuando se pulsa el disparador a medio recorrido.
 Elegir	Enfoca una zona determinada. El sensor se divide en 100 áreas (10 horizontales por 10 verticales), y puede seleccionar un área de enfoque más amplia o más estrecha utilizando 4, 16, o 36 de esas 100 áreas disponibles. (p.119)
 Puntual	Enfoca una zona limitada en el centro.

1 Pulse el botón **INFO** en modo de espera.

Aparece el panel de control.

2 Utilice el controlador de cuatro direcciones (▲▼◀▶) para seleccionar **[Contraste AF]**, y pulse después el botón **OK**.

Aparece la pantalla **[Contraste AF]**.

3 Utilice el controlador de cuatro direcciones (◀▶) para seleccionar el modo deseado y pulse el botón **OK**.

La cámara vuelve al panel de control.





- También puede cambiar el ajuste desde el menú [Contraste AF] en [Vista en vivo] en el menú [📷 Cfg.Capt 4].
- El valor de [Contraste AF] se ajusta a en modo (Standar)/ (Retrato)/ (Retrato Nocturno) of **AUTO** o (Retrato)/ (Retrato Nocturno)/ (Niños) del modo **SCN**.
- Para bloquear el enfoque y recomponer la imagen, seleccione o .
- Para tomar fotos cuando el tema no esté enfocado, ajuste [15. Ajuste AF.S] a [Prioridad obturador] en el menú [C Ajuste perso. 3].
- Puede ajustar si desea activar una cuadrícula, Sobreimprimir Info, histograma y advertencia de área clara/oscura durante Live View (visión directa) en [Vista en vivo] del menú [📷 Cfg.Capt 4]. Cuando se desactiva [Sobreimprimir Info], no se visualizan los indicadores que proporcionan información de disparo. (Pulse el disparador a medio recorrido para ver la velocidad de obturación, el valor de apertura, la sensibilidad y el número de fotos aún grabables).

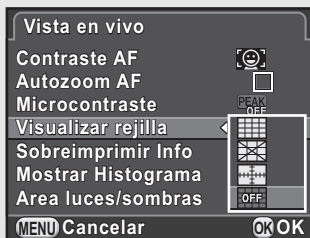

Cómo seleccionar el área de enfoque deseada

Puede fijar la posición el rango del área de enfoque (Área AF)

- 1** Seleccione en el paso 3 de p.118, y pulse el botón **OK**.
La cámara vuelve al panel de control.
- 2** Pulse el botón **MENU** o presione el disparador hasta la mitad de recorrido.
La cámara estará lista para hacer una fotografía.
- 3** Pulse el botón / .
- 4** Pulse el botón **OK**.
Se visualiza el rango del área seleccionable con líneas discontinuas y un rectángulo blanco sobre ella. Puede ajustar el área AF cambiando la posición y el tamaño de este rectángulo.

5 Seleccione el área AF.

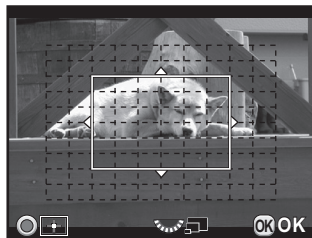

Operaciones disponibles

Controlador de cuatro direcciones (▲▼◀▶)	Cambia la posición del área AF.
Dial-e trasero (☀️)	Cambia el tamaño del área AF.
Botón Ⓞ	Devuelve al centro el área AF.

6 Pulse el botón OK.

Se ajusta el área AF.



El área AF ajustada se guarda en la memoria aunque se cambie el ajuste de Contraste AF o se apague la cámara.

Comprobación del enfoque

Cuando se dispara con visión directa, puede comprobar la posición de bloqueo del enfoque ampliando la imagen en la pantalla, centrando alrededor del área enfocada.

1 Observe el motivo en la pantalla y pulse el disparador a medio recorrido.

Se activa el sistema de autoenfoco.

2 Pulse el botón OK manteniendo a la vez disparador pulsado a medio recorrido.

Mientras se pulsa el disparador a medio recorrido, se amplía la imagen visualizada en la pantalla centrándola alrededor del punto AF.

3 Gire el dial-e trasero (☀️) para cambiar la ampliación.

Puede seleccionarse la ampliación desde x2, x4 o x6.

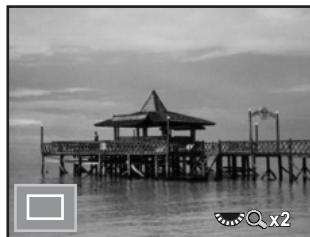

4 Pulse el botón OK o deje de pulsar el disparador a medio recorrido.

La cámara estará lista para hacer una fotografía.



- Cuando se activa [Autozoom AF] en [Vista en vivo] del menú [📷 Cfig.Capt 4], la cámara amplía automáticamente la imagen 1 segundo después de bloquear el enfoque.
- En modo **MF** puede ampliarse una foto con solo pulsar el botón **OK**. (p.122)



La foto no puede ampliarse cuando se ha ajustado el [Contraste AF] a [Seguimiento].

Cómo fijar manualmente el enfoque (Enfoque manual)

Mirando por el visor o la pantalla de Visión directa, gire el aro de enfoque hasta que aparezca visible el tema. En modo **MF** puede soltarse el obturador pulsando el disparador a fondo aunque no esté enfocado el tema.

Enfoque utilizando el visor

Puede ajustar manualmente el enfoque utilizando el visor de campo mate.

1 Coloque el interruptor del modo de enfoque **MF**.

2 Mire por el visor y gire el aro de enfoque.

Si se gira el aro de enfoque mientras se pulsa el disparador a medio recorrido, aparece el indicador de enfoque  y se oirá un pitido cuando se enfoque el tema.

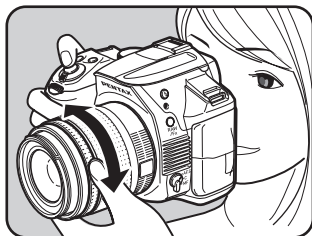

Enfoque utilizado Visión directa

1 Coloque el interruptor del modo de enfoque MF.

2 Mirando la pantalla, gire el aro de enfoque.

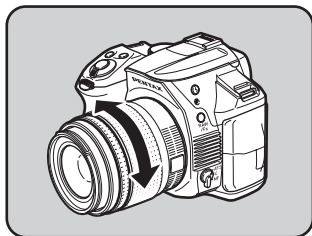

3 Cuando resulte difícil comprobar el enfoque, pulse el botón OK.

Se amplía la imagen en la pantalla.

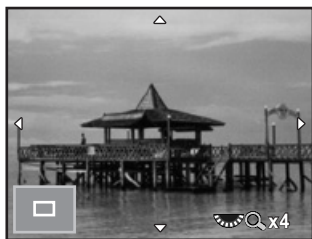

Operaciones disponibles

Dial-e trasero (☀️) hacia la derecha (Q)	Amplía la imagen (hasta 6 veces).
Dial-e trasero (☀️) hacia la izquierda (E)	Reduce la imagen (hasta 2 veces).
Controlador de cuatro direcciones (▲▼◀▶)	Mueve el área de visualización.
Botón Ⓞ	Cambia el área de visualización al centro.

4 Pulse el botón OK o el disparador hasta la mitad de recorrido.

La cámara estará lista para hacer una fotografía.



Cuando se activa [Microcontraste] en [Vista en vivo] del menú [📷 Cfig.Capt 4], el contorno del tema aparece enfatizado, lo que facilita la comprobación del enfoque. Si se cambia a modo **AF** después de activar Microcontraste en modo **MF**, Microcontraste funciona también en modo **AF**.

Ajuste fino AF

Puede ajustar a precisión su objetivo con el sistema de enfoque automático de la cámara.



- **Asegúrese de utilizar el [Ajuste fino AF] únicamente cuando sea necesario. Debe tener cuidado, ya que el ajuste del autoenfoco podría dificultar la captura de imágenes con el enfoque adecuado.**
- Cualquier movimiento de la cámara durante el disparo de prueba podría dificultar la obtención de una posición de enfoque precisa. Por ello, utilice siempre un trípode cuando haga disparos de prueba.

1 Seleccione [22. Ajuste fino AF] en el menú [C Ajuste perso. 4] y pulse el controlador de cuatro direcciones (▶).

2 Utilice el controlador de cuatro direcciones (▲▼) para seleccionar [Abrir] y pulse el controlador de cuatro direcciones (▶).

Aparece la pantalla [22. Ajuste fino AF].

3 Utilice el controlador de cuatro direcciones (▲ ▼) para seleccionar [Aplicar todos] o [Aplicar uno].

Aplicar todos	Aplica el mismo valor de ajuste a todos los objetivos.
Aplicar uno	Este elemento aparecerá en la pantalla sólo cuando se obtiene el ID del objetivo. Se guarda y se aplica un valor de ajuste diferente para cada tipo de objetivo (hasta 20 tipos de objetivos).
Restaurar	Repone el valor de ajuste guardado al ajuste predeterminado.

4

Funciones de disparo

4 Pulse el controlador de cuatro direcciones (▶), y ajuste el valor.



Operaciones disponibles

Controlador de cuatro direcciones (▶)/ Dial-e trasero (☀) hacia la derecha (Q)	Ajusta el enfoque a una posición más cercana.
Controlador de cuatro direcciones (◀)/ Dial-e trasero (☀) hacia la izquierda (Q)	Ajusta el enfoque a una posición más lejana.
Botón ○	Repone el valor del ajuste al ajuste predeterminado

5 Pulse el botón OK.

Se guarda el valor del ajuste.

6 Pulse tres veces el botón **MENU**.

La cámara estará lista para hacer una fotografía.

7 Tome una foto de prueba.

Puede comprobar fácilmente la precisión del enfoque ampliando la imagen durante Live View (visión directa) (p.120) o Vista previa digital (p.127).

Cómo disparar en modo de Enfoque Catch-in

Cuando se ajusta [21. Enfoque catch-in] del menú

[**C** Ajuste perso. 3] a [Abrir] y se coloca uno de los siguientes tipos de objetivos, se activa el disparo con enfoque «catch-in» y se acciona automáticamente el obturador cuando se enfoca el tema.



- Objetivo de enfoque manual
- Objetivos DA o FA que tienen ajustes **AF** y **MF** en el objetivo (el ajuste del objetivo también puede fijarse en **MF** antes de disparar)

● Cómo tomar fotos

- 1 Sitúe el interruptor del modo de enfoque en **A.F.S.**
Desactive **A.F.A** (Autoenfoco/Auto) deseleccionando la casilla de [A.F.A].
- 2 Fije el enfoque en una posición por la que pasará el tema.
- 3 Pulse a fondo el disparador.
El disparador se activa automáticamente cuando el tema se enfoca en la posición fijada.

Cómo comprobar la profundidad de campo (Vista previa)

Puede utilizar la función de vista previa para comprobar la profundidad de campo, la composición, la exposición y el enfoque antes de tomar la foto. Hay dos métodos de vista previa.

Método Vista Prev.	Descripción
 Vista previa óptica	Para comprobar la profundidad de campo con el visor.
 Vista previa digital	Para comprobar la composición, la exposición y el enfoque en la pantalla.



La vista previa óptica se utiliza siempre para Disparo a intervalos y Multi-exposición.

Cómo visualizar la Vista previa óptica

1 Asigne [Vista previa óptica] al botón RAW/Fx.

Consulte «Ajuste de la operación del botón RAW/Fx» (p.185) para más detalles.

2 Mire por el visor para enfocar el tema.

3 Pulse el botón RAW/Fx mientras mira por el visor.

Puede comprobar la profundidad de campo en el visor mientras se pulsa el botón RAW/Fx.

Durante este tiempo se visualiza la información de disparo en el visor y no puede soltarse el obturador.

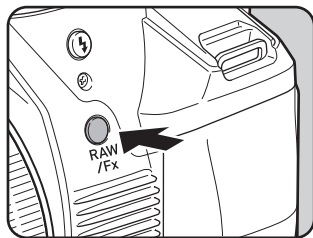

4 Retire el dedo del botón RAW/Fx.

Finaliza la Vista previa óptica y la cámara está lista para tomar la foto.

Cómo visualizar la Vista previa digital

1 Asigne [Vista previa digital] al botón RAW/Fx.



Consulte «Ajuste de la operación del botón RAW/Fx» (p.185) para más detalles.

2 Enfoque el tema y pulse el botón RAW/Fx.

El icono  aparece en la pantalla durante la vista previa y podrá comprobar la composición, la exposición y el enfoque.



Operaciones disponibles

Dial-e trasero ()	Amplía la imagen de vista previa. (p.201)
Botón 	Guarda la imagen de vista previa.

3 Pulse el disparador hasta la mitad del recorrido.

Termina la Vista previa digital y se activa el sistema de enfoque automático.



El tiempo máximo de visualización para la Vista previa digital es de 60 segundos.

Uso de la función Shake Reduction para evitar el movimiento de la cámara

Cómo tomar imágenes utilizando la Función Estabilizador de Imagen

La función Shake Reduction (Estabilizador de Imagen) reduce el movimiento de la cámara cuando se pulsa el disparador.

La función Shake Reduction es muy eficaz para tomar fotos en las siguientes situaciones.

- al tomar fotografías en condiciones de poca luminosidad, como en interiores, por la noche, en días nublados y a la sombra.
- al tomar las fotografías con teleobjetivo



- La función Shake Reduction no funciona para borrosidad causada por el movimiento del tema. Para tomar fotos de objetos en movimiento, aumente la velocidad de obturación.
- La función Shake Reduction (Estabilizador de Imagen) podría no eliminar completamente el movimiento de la cámara cuando se fotografían primeros planos. En este caso, se recomienda desactivar la función Shake Reduction y utilizar la cámara con un trípode.
- La función Shake Reduction no funcionará completamente cuando se dispara con una velocidad de obturación muy lenta, por ejemplo, cuando se fotografía un tema en movimiento o una escena nocturna. En este caso, se recomienda desactivar la función Shake Reduction y utilizar la cámara con un trípode.
- La función Shake Reduction está disponible con cualquier objetivo PENTAX compatible con esta cámara, pero asegúrese de ajustar la longitud focal antes de usar un objetivo para el que no pueda obtenerse automáticamente información sobre la longitud focal. Consulte «Funciones disponibles con diversas combinaciones de objetivos» (p.290) para más información.



Cómo reducir el movimiento vertical y horizontal de la cámara

1 Pulse el botón **INFO** en modo de espera.

Aparece el panel de control.



- 2** Utilice el controlador de cuatro direcciones (▲▼◀▶) para seleccionar [Shake Reduction], y pulse después el botón OK.

Aparece la pantalla [Shake Reduction].

- 3** Utilice el controlador de cuatro direcciones (◀▶) para seleccionar  o , y pulse el botón OK.

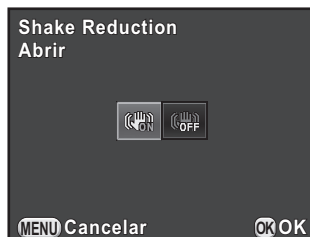
La cámara vuelve al panel de control.





	Utiliza Shake Reduction (valor predeterminado).
	No utiliza Shake Reduction.

- 4** Pulse el disparador hasta la mitad del recorrido.

Se activa la función Shake Reduction y aparece  en la pantalla de estado, el visor y la pantalla de visión directa, Live View.



- La función Shake Reduction no está disponible en las siguientes situaciones.
 - Disparo con autodesparador
 - Disparo con control a distancia
 - cuando se ajusta el modo **B**
 - cuando se ajusta Captura HDR, y se desactiva la función Auto Alineación
 - durante el ajuste de la composición
- Se activa la función Shake Reduction en  (Escena nocturna HDR) del modo **SCN**.
- La función Shake Reduction no funcionará correctamente (durante unos 2 segundos) inmediatamente después de encender la cámara o de restaurar la Autodesconexión. Espere hasta que funcione Shake Reduction de manera estable y correcta antes de disparar.
- También puede cambiar el ajuste desde el menú [ Cfg.Capt 3].

Corrección de la inclinación de las imágenes

Cuando una imagen está inclinada, puede corregirse hasta un máximo de ± 1.0 grados (cuando Shake Reduction está activada).

1 Seleccione [Corrección horizonte] en el menú [ Cfig.Capt 3].

2 Utilice el controlador de cuatro direcciones (◀▶) para seleccionar (Desactiv) o (Activ).





3 Pulse el botón **MENU**.



Aparece de nuevo la pantalla que se visualizó antes de seleccionar el elemento del menú.

4 Oriente la cámara al sujeto y pulse el obturador a medio recorrido.



Cuando se ajusta [Corrección horizonte] a activado seleccionando la casilla de verificación, aparecen los siguientes indicadores en la pantalla de estado o en la pantalla Live View (Visión directa).

	Shake Reduction Activ + Corrección Horizonte Activ
	Shake Reduction Desactiv + Corrección Horizonte Activ

Cómo disparar con el Temporizador

 Autodisparador (12 seg)	El obturador se suelta después de unos 12 segundos. Utilice este modo para incluir al fotógrafo en la foto.
 Autodisparador (2 seg)	El obturador se suelta después de aproximadamente 2 segundos después de pulsar el disparador. Utilice este modo para evitar que la cámara se mueva cuando se pulsa el disparador.



El disparo retardado no está disponible en  (Objeto movimiento)/ (Mascota)/ (Niños) del modo SCN.



4

Funciones de disparo

- 1 Monte la cámara en un trípode.
- 2 Pulse el controlador de cuatro direcciones (►) en modo de espera.

Aparece la pantalla de ajuste del modo Fotografíar.

- 3 Utilice el controlador de cuatro direcciones (◀►) para seleccionar .

- 4 Pulse el controlador de cuatro direcciones (▼), utilice el controlador de cuatro direcciones (◀►) para seleccionar  o , y pulse el botón OK.

La cámara estará lista para hacer una fotografía.

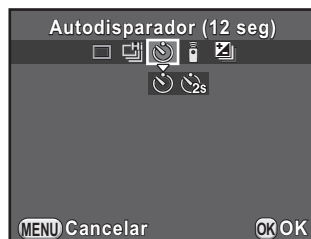



- 5 Pulse el disparador hasta la mitad del recorrido.

Se activa el sistema de autoenfoque.

6 Pulse a fondo el disparador.

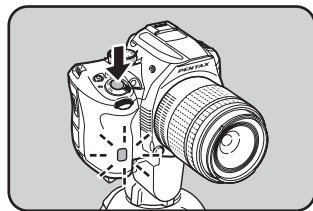
Para , la luz del autodisparador comienza a parpadear lentamente, acelerando el parpadeo 2 segundos antes de activar el obturador. Se oye un pitido y aumenta la velocidad. El obturador se activará unos 12 segundos después de pulsar completamente el botón del obturador.





Para , el obturador se activará unos 2 segundos después de pulsar a fondo el botón del obturador.



- Seleccione [Toma de 1 solo fotograma] en la pantalla de ajustes del modo Fotografiar para anular el disparo con el temporizador. El ajuste se anula automáticamente cuando la cámara se apaga si se deselecciona la casilla de verificación para [Modo Fotografiar] en [Memoria] del menú [📷 Cfig.Capt 4]. (p.244)
- La función Shake Reduction no está disponible.
- Puede configurar la cámara de forma que no suene el pitido. (p.234)
- La exposición puede verse afectada si entra luz en el visor (excepto en modo **M**). Utilice la función Bloqueo AE (p.106) o monte la tapa del visor ME opcional.



Disparo con mando a distancia (Opcional)

Puede activarse el obturador a distancia utilizando una unidad opcional de mando a distancia.

 Control remoto	El obturador se activará inmediatamente después de pulsar el disparador del control remoto.
 Control remoto (Retardo 3 seg)	El obturador se activará unos 3 segundos después de pulsar el disparador del control remoto.





El disparo con mando a distancia no está disponible en las siguientes situaciones.

- cuando se ajusta **B**, o , ,  (Niños) del modo **SCN**
- cuando se ajusta Disparo a intervalos

- 1** Monte la cámara en un trípode.
- 2** Pulse el controlador de cuatro direcciones (►) en modo de espera.

Aparece la pantalla de ajuste del modo Fotografiar.

- 3** Utilice el controlador de cuatro direcciones (◀►) para seleccionar .

- 4** Pulse el controlador de cuatro direcciones (▼), utilice el controlador de cuatro direcciones (◀►) para seleccionar  o , y pulse el botón OK.

El receptor del mando a distancia de la parte frontal de la cámara empezará a parpadear y la cámara pasa al modo de espera.

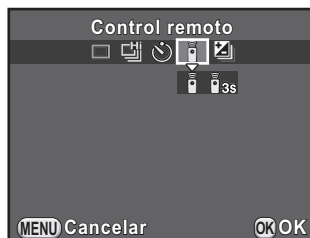

- 5** Pulse el disparador hasta la mitad del recorrido.

Se activa el sistema de autoenfoco.

- 6** Dirija la unidad del mando a distancia hacia el receptor del mando a distancia de la parte delantera de la cámara y pulse el obturador del mando a distancia.

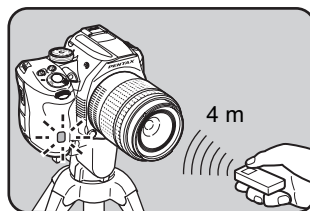

La distancia operativa máxima del control remoto es de unos 4 m desde la parte frontal de la cámara.



Cuando se hace una foto, el receptor del mando a distancia se enciende durante 2 segundos y después vuelve a parpadear.





- Por defecto, no se puede ajustar el enfoque con la unidad de control remoto. Enfoque primero el tema con la cámara antes de operar con el control remoto. Cuando se ajusta [14. AF con control remoto] a [Abrir] en el menú [C Ajuste perso. 2], puede utilizar la unidad de control remoto para ajustar el enfoque.
- Seleccione [Toma de 1 solo fotograma] en la pantalla de ajustes del modo Fotografiar para anular el disparo con una unidad de mando a distancia. El ajuste se anula automáticamente cuando la cámara se apaga si deselecciona la casilla de verificación de [Modo Fotografiar] en [Memoria] del menú [C Cfig.Capt 4]. (p.244)
- La función Shake Reduction no está disponible.
- cuando se selecciona $\overline{\text{SS}}$, no puede ajustarse el modo flash a [Modo inalámbrico].
- La exposición puede verse afectada si entra luz en el visor (excepto en modo **M**). Utilice la función Bloqueo AE (p.106) o monte la tapa del visor ME opcional.
- Es posible que el disparo con una unidad de mando a distancia no funcione en condiciones de contraluz.
- Cuando se utiliza el mando a distancia impermeable O-RC1, puede operarse el sistema de enfoque automático con el botón $\frac{1}{\infty}$. El botón **Fn** no puede usarse.
- El mando a distancia F puede enviar una señal de control unas 30.000 veces. Si necesita cambiar la pila, diríjase al centro de servicio técnico de PENTAX (Este servicio no es gratuito).

Disparo continuo

Se pueden tomar fotografías continuamente mientras se mantenga pulsado a fondo el disparador.

	Disparo continuo (Hi)	Pueden tomarse continuamente hasta unos 6 fotogramas por segundo (para imágenes JPEG).
	Disparo continuo (Lo)	Pueden tomarse continuamente hasta unos 3 fotogramas por segundo (para imágenes JPEG).



- No está disponible Disparo continuo en las siguientes situaciones.
 - cuando se ajusta  (Escena nocturna HDR) del modo **SCN**, o del modo **B**
 - cuando se ajusta el Disparo a intervalos o la Captura HDR
 - Cuando se ajusta  o , no se pueden guardar imágenes RAW durante Revisión instantánea o reproducción.

1 Pulse el controlador de cuatro direcciones (►) en modo de espera.

Aparece la pantalla de ajuste del modo Fotografiar.

2 Utilice el controlador de cuatro direcciones (◀►) para seleccionar .

3 Pulse el controlador de cuatro direcciones (▼), utilice el controlador de cuatro direcciones (◀►) para seleccionar o , y pulse el botón OK.

La cámara está lista para tomar fotos de forma continua.

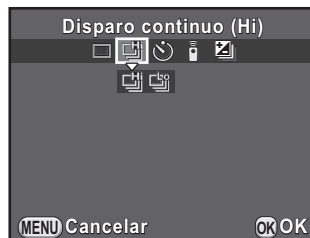

4 Pulse el disparador hasta la mitad del recorrido.

Se activa el sistema de autoenfoque.

5 Pulse a fondo el disparador.

Mientras el obturador esté pulsado a fondo se tomarán fotos continuamente. Para dejar de tomar fotos continuas, levante el dedo del obturador.



- El modo de captura se ajusta a en (Objeto movimiento)/ (Mascota)/ (Niños) del modo SCN.
- Si se ajusta el modo de enfoque a **AF.S**, la posición de enfoque se bloquea en el primer encuadre y las imágenes se toman continuamente al mismo intervalo.
- Si se ajusta el modo de enfoque a **AF.C**, se activa continuamente el enfoque durante Disparo continuado.
- Si se cambia el formato de archivo a [RAW] o a [RAW+] mientras está seleccionado , el modo de captura se cambia temporalmente a .
- Si está utilizando un flash incorporado, el obturador no se activará hasta que el flash no se haya cargado del todo. Ajuste [17. Dispara cuando carga] a [Abrir] en el menú [C Ajuste perso. 3] para permitir que el obturador se active antes de que esté listo el flash incorporado.
- Seleccione [Toma de 1 solo fotograma] en la pantalla de ajuste del modo Fotografiar para anular el Disparo continuo. El ajuste se anula automáticamente cuando la cámara se apaga si se deselecciona la casilla de verificación de [Modo Fotografiar] in [Memoria] del menú [📷 Cfg.Capt 4]. (p.244)

4

Funciones de disparo

Intervalo disparo

Toma fotos a un intervalo ajustado durante un tiempo determinado. Puede ajustar los siguientes elementos.

Intervalo	Ajuste el intervalo entre disparos de 3 segundos a 24 horas.
Número disparos	Ajuste de 2 a 999. El número de fotografías que puede fijar depende de las condiciones de disparo, como del espacio disponible en la tarjeta de memoria SD.
Comenzar intervalo	Seleccione si se va a tomar la primera foto ahora o en un tiempo ajustado. Al elegir [Ahora] comienza inmediatamente el disparo. Cuando se seleccione [Tiemp fij], ajuste el valor de [Tiempo inicio].
Tiempo inicio	Ajuste la hora a la que desea iniciar el intervalo.



La función de disparo a intervalos no está disponible en las siguientes situaciones.

- cuando se han ajustado los modos **B** o **☺**
- cuando se ha ajustado la Multi-exposición

1 Seleccione [Intervalo disparo] en el menú [📷 Cfig.Capt 2] y pulse el controlador de cuatro direcciones (▶).

Aparece la pantalla [Intervalo disparo].

2 Utilice el controlador de cuatro direcciones (▲▼) para seleccionar [Intervalo], y pulse el controlador de cuatro direcciones (▶).

3 Utilice el controlador de cuatro direcciones (◀▶) para seleccionar horas, minutos, o segundos, y utilice el controlador de cuatro direcciones (▲▼) para fijar el tiempo.

Pulse el botón **OK** para completar el ajuste.

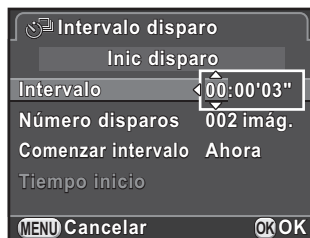

4 Utilice el controlador de cuatro direcciones (▲▼) para seleccionar [N. Disparos], y pulse el controlador de cuatro direcciones (▶).

5 Pulse el controlador de cuatro direcciones (◀▶) y utilice el controlador de cuatro direcciones (▲▼) para seleccionar el número de de disparos que se harán.

Pulse el botón **OK** para completar el ajuste.

6 Utilice el controlador de cuatro direcciones (▲▼) para seleccionar [Comenzar intervalo], y pulse el controlador de cuatro direcciones (▶).

7 Utilice el controlador de cuatro direcciones (▲▼) para seleccionar [Ahora] o [Tiemp fij], y pulse el botón **OK**.

Si seleccionó [Ahora], pase al punto 10.

8 Utilice el controlador de cuatro direcciones (▲▼) para seleccionar [Tiempo inicio], y pulse el controlador de cuatro direcciones (▶).

9 Utilice el controlador de cuatro direcciones (◀▶) para seleccionar horas o minutos, y el controlador de cuatro direcciones (▲▼) para fijar la hora.

Pulse el botón **OK** para completar el ajuste.

10 Utilice el controlador de cuatro direcciones (▲▼) para seleccionar [Inic disparo], y pulse después el botón **OK**.

La cámara está lista para tomar una serie de fotos a intervalos.

11 Pulse el disparador hasta la mitad del recorrido.

Se activa el sistema de autoenfoco.

Durante el disparo a intervalos se bloquea el enfoque en esta posición.

12 Pulse a fondo el disparador.

Cuando [Comenzar intervalo] se ajusta a [Ahora], se toma la primera foto. Cuando se ajusta a [Tiemp fij], la cámara comenzará a disparar a la hora fijada.

Cuando se toman varias fotos, las imágenes se toman en los intervalos fijados en el punto 3.

Para cancelar el disparo, pulse el botón **MENU**.

Después de tomar el número de fotos fijado, se visualiza [Finaliza el disparo a intervalos] y la cámara vuelve al modo de espera normal.



- Consulte «Vídeo a intervalos» (p.146) para información para realizar el disparo a intervalos en modo
- Si se giran el dial de modos o el interruptor principal, se guardan las fotos ya tomadas y finaliza el disparo a intervalos.
- Se utiliza [Toma de 1 solo fotograma] independientemente del ajuste actual del modo de disparo.
- Si el tema no está enfocado con el modo de enfoque ajustado a **A.F.S** o no puede completarse el procesado de la imagen anterior antes de tomar la siguiente foto, no es posible tomar ninguna foto.
- Pese a que cada foto que se toma se visualiza con la Revisión instantánea, no es posible ampliarlas, borrarlas o guardarlas en formato RAW.
- La pantalla se apaga durante los intervalos entre disparos.
- Si la función de Autodesconexión apaga la cámara antes de iniciar el disparo a intervalos, la cámara se volverá a encender automáticamente cuando se acerque el momento del disparo.



Cuando se utilice el Disparo a intervalos, use el kit adaptador de CA opcional o instale una batería totalmente cargada, ya que si se descarga completamente durante el Disparo a intervalos, puede interrumpir la grabación.

Multi-exposición

Puede crear una imagen tomando múltiples exposiciones y fundiéndolas en una sola imagen.



La multi-exposición no está disponible en las siguientes situaciones.

- cuando se ajusta (Escena nocturna HDR) del modo **SCN** o del modo
- cuando se ajusta Disparo a intervalos, Filtro Digital o Captura HDR

1

Seleccione [Multi-exposición] en el menú [Cfig.Capt 2], y pulse el controlador de cuatro direcciones (▶).

Aparece la pantalla [Multi-exposición].

2

Utilice el controlador de cuatro direcciones (▲ ▼) para seleccionar [N. Disparos], y pulse el controlador de cuatro direcciones (▶).

- 3** Utilice el controlador de cuatro direcciones (▲▼) para seleccionar el número de disparos, y use el botón **OK**.

Seleccione de 2 a 9 disparos.



- 4** Utilice el controlador de cuatro direcciones (▲▼) para seleccionar [Ajuste EV auto], y utilice el controlador de cuatro direcciones (◀▶) para seleccionar o .

Cuando se fija a , la exposición se ajusta automáticamente de acuerdo con el número de disparos.

- 5** Utilice el controlador de cuatro direcciones (▲▼) para seleccionar [Inic disparo], y pulse después el botón (**OK**).

La cámara está lista para tomar una serie de fotos.

- 6** Tome la fotografía.

La imagen compuesta se visualiza en Revisión instantánea cada vez que se presione el disparador.

Durante la revisión instantánea se pueden realizar las siguientes operaciones.

Operaciones disponibles

Botón LV /🗑️	Desecha fotos tomadas hasta ese momento y toma fotos de nuevo desde el primer fotograma.
Botón MENU	Guarda fotos tomadas hasta ese momento y anula el disparo.

Cuando se realizan las operaciones anteriores, o después de tomar el número establecido de tomas, aparece de nuevo la pantalla del Paso 3.

7 Pulse dos veces el botón **MENU**.

Finaliza la Multi-exposición.



No están disponibles Horquillado de exposición ni Compensación Objetivo.

Esta cámara le permite grabar vídeos con el formato siguiente.

- Sonido Monaural
- Formato de archivo MPEG-4 AVC/H.264 (extensión de archivo: .MOV)

Cómo cambiar los ajustes para la grabación de vídeos

Los parámetros para grabar vídeos pueden cambiarse con el menú [📹 Vídeo] o el panel de control.

A continuación se explica a modo de ejemplo cómo cambiar los ajustes desde el menú [📹 Vídeo 1].

1 Fije el dial de modos en 📹, y pulse el botón MENU.

Aparece el menú [📹 Vídeo 1].

Gire el dial-e delantero (☀️) si pulsó el botón **MENU** en cualquier otro modo de captura.

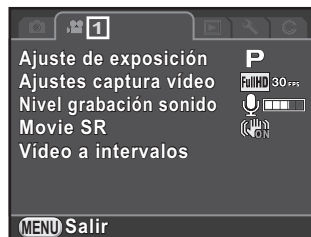

2 Utilice el controlador de cuatro direcciones (▲ ▼) para seleccionar [Ajuste de exposición], y pulse el controlador de cuatro direcciones (▶).

3 Utilice el controlador de cuatro direcciones (▲ ▼) para seleccionar **P**, **Av** o **M**, y pulse el botón OK.

P	Ajusta la exposición automáticamente. Le permite ajustar el valor de compensación EV. (valor predeterminado)
Av	Le permite ajustar los valores de apertura y compensación EV.
M	Le permite ajustar la velocidad de obturación, el valor de apertura y la sensibilidad.

- 4** Utilice el controlador de cuatro direcciones (▲▼) para seleccionar [Ajustes captura vídeo], y pulse el controlador de cuatro direcciones (▶).

Aparece la pantalla [Ajustes captura vídeo].

- 5** Seleccione [Píxel. Grabados].

Píxel. Grabados	Resolución de pantalla	Relación de aspecto o formato de imagen	Velocidad de fotogramas (fps)
FullHD (predeterminado)	1920×1080	16:9	30/25/24
HD	1280×720	16:9	60/50/30/25/24
VGA	640×480	4:3	30/25/24

Cuando se cambia el ajuste, en la esquina superior derecha de la pantalla aparece el tiempo para grabar.

- 6** Seleccione [Frecuencia imagen].

La frecuencia de fotograma que puede seleccionarse varía en función de los píxeles grabados.

- 7** Ajuste [Nivel calidad] a [★★★★], [★★★] o a [★].

- 8** Pulse el botón MENU.



Aparece el menú [📺 Vídeo 1].



- 9** Utilice el controlador de cuatro direcciones (▲▼) para seleccionar [Nivel grabación sonido], y utilice el controlador de cuatro direcciones (◀▶) para seleccionar el nivel del sonido de grabación.

Ajuste el rango de 0 a 5.

No se graba sonido cuando se selecciona 📴 (0).

10 Utilice el controlador de cuatro direcciones (▲▼) para seleccionar [Movie SR], y pulse el controlador de cuatro direcciones (▶).

11 Utilice el controlador de cuatro direcciones (▲▼) para seleccionar  o , y pulse el botón OK.

	Utiliza Estabilizador de imagen en vídeo (valor predeterminado).
	No utiliza Estabilizador de imagen en vídeo.

12 Pulse el botón MENU.

La cámara está lista para grabar un vídeo.



Los parámetros descritos en esta sección pueden ajustarse también con el panel de control.

Cómo grabar vídeos

1 Fije el dial de modos en .

Se visualiza Visión directa para la grabación de vídeos.

2 Visualización del tema en la pantalla.

Cambie el valor de exposición según sus necesidades.



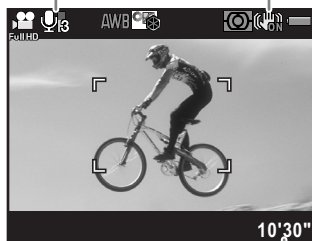

Nivel grabación sonido

Movie SR



Tiempo grabable

Operaciones disponibles

Dial-e trasero ()	Ajuste de exposición Av/M : Ajusta el valor de apertura (solo antes del disparo).
Dial-e delantero ()	Ajuste de exposición M : Ajusta la velocidad de obturación.
Botón  → Dial-e trasero ()	Ajuste de exposición P/Av : Ajusta el valor de compensación EV (± 2 EV).
Controlador de cuatro direcciones ()	Ajuste de exposición M : Ajusta la sensibilidad.

3 Pulse el disparador hasta la mitad del recorrido.

Se activa el sistema de autoenfoque.

Cuando ajuste el interruptor del modo de enfoque a **MF**, gire el aro de enfoque hasta que aparezca claramente visible el tema en la pantalla de enfoque.

4 Pulse a fondo el disparador.

Comienza la grabación de vídeo.

La  roja visualizada en la parte superior derecha de pantalla parpadea durante la grabación de vídeo.

5 Pulse de nuevo el disparador.

Se interrumpe la grabación del vídeo.



- Cuando se ajusta [Nivel grabación sonido] a un valor diferente a  (0), se graban también los sonidos de operación de la cámara. Durante la grabación de un vídeo, monte la cámara en un trípode y no opere la cámara durante la grabación.
- El flash no está disponible.
- Cuando se graba un vídeo utilizando una función de procesado de imagen, como Filtro digital, puede que se omitan algunos fotogramas del vídeo grabado.
- Si sube la temperatura en el interior de la cámara durante la grabación de vídeo, puede finalizar la grabación para así proteger los circuitos de la cámara.



- Cuando se graba un vídeo, independientemente del modo de enfoque, se inicia la grabación cuando se pulsa a fondo el disparador aunque el tema no esté enfocado.
- Puede grabar un vídeo continuamente hasta 4 GB o 25 minutos. Cuando se llena la tarjeta de memoria SD, se interrumpe la grabación y se guarda el vídeo.
- La pantalla visualizada en modo se ajusta según el parámetro de [Vista en vivo] elegido en el menú [Cfig.Capt 4]. (p.119)
- Puede ajustar las funciones para cuando se accionen el dial-e delantero/trasero o el botón en [Programación Dial E] del menú [Cfig.Capt 4]. (p.181)
- Si tiene la intención de disparar de forma continuada durante un período prolongado, se recomienda el uso del adaptador de corriente alterna opcional.
- También puede utilizar un mando a distancia opcional para grabar un vídeo. (p.132) Pulse el controlador de cuatro direcciones () en modo para establecer si se usa el control remoto en lugar del modo de Disparo normal.

Vídeo a intervalos

Toma fotos a un intervalo ajustado desde un tiempo fijado y las guarda como un único archivo de vídeo (Motion JPEG, extensión de archivo: .AVI).

Puede ajustar los siguientes elementos.

Intervalo	Seleccione entre 3 seg., 5 seg., 10 seg., 30 seg., 1 min., 5 min., 10 min., 30 min., o 1 hora.
Tiempo Grabación	Ajuste la duración de la grabación desde 12 segundos hasta 99 horas. El tiempo que puede ajustarse varía en función del ajuste de [Intervalo].
Comenzar intervalo	Seleccione si se va a tomar la primera foto ahora o en un tiempo ajustado. Al elegir [Ahora] comienza inmediatamente el disparo. Cuando se seleccione [Tiemp fij], ajuste el valor de [Tiempo inicio].
Tiempo inicio	Ajuste la hora a la que desea iniciar el intervalo.



El Vídeo a intervalos está disponible solo cuando se ajusta el dial de modos a .

- 1 Seleccione [Vídeo a intervalos] en el menú [📺 Vídeo 1], y pulse el controlador de cuatro direcciones (▶).

Aparece la pantalla [Vídeo a intervalos].

- 2 Utilice el controlador de cuatro direcciones (▲▼) para seleccionar [Intervalo], y pulse el controlador de cuatro direcciones (▶).

- 3 Utilice el controlador de cuatro direcciones (▲▼) para seleccionar un intervalo de disparo y pulse después el botón OK.

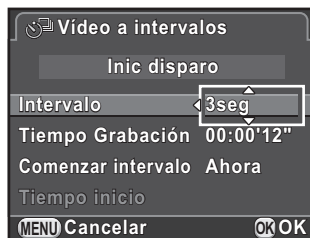

- 4 Utilice el controlador de cuatro direcciones (▲▼) para seleccionar [Tiempo Grabación], y pulse el controlador de cuatro direcciones (▶).

- 5 Utilice el controlador de cuatro direcciones (◀▶) para seleccionar horas, minutos, o segundos, y utilice el controlador de cuatro direcciones (▲▼) para fijar la hora.

Pulse el botón **OK** para completar el ajuste.

- 6 Utilice el controlador de cuatro direcciones (▲▼) para seleccionar [Comenzar intervalo], y pulse el controlador de cuatro direcciones (▶).

- 7 Utilice el controlador de cuatro direcciones (▲▼) para seleccionar [Ahora] o [Tiemp fij], y pulse el botón OK.

Si seleccionó [Ahora], pase al punto 10.

- 8 Utilice el controlador de cuatro direcciones (▲▼) para seleccionar [Tiempo inicio], y pulse el controlador de cuatro direcciones (▶).

9 Utilice el controlador de cuatro direcciones (◀▶) para seleccionar horas o minutos, y el controlador de cuatro direcciones (▲▼) para fijar la hora.

Pulse el botón **OK** para completar el ajuste.

10 Utilice el controlador de cuatro direcciones (▲▼) para seleccionar [Inic disparo], y pulse después el botón **OK**.

La cámara está lista para grabar un vídeo.

11 Pulse el disparador hasta la mitad del recorrido.

Se activa el sistema de autoenfoque.

12 Pulse a fondo el disparador.

Cuando se ajusta [Comenzar intervalo] a [Ahora], se toma una foto inmediatamente, se visualiza Revisión instantánea, y se apaga la pantalla.

Después de tomar el número de fotos fijado, se visualiza [Finaliza el disparo a intervalos] y la cámara vuelve al modo de espera normal.



Cuando se grabe con Vídeo a intervalos, use el kit adaptador de CA opcional o instale una batería totalmente cargada, ya que si se descarga completamente durante el Vídeo a intervalos, puede interrumpir la grabación.

Cómo visualizar vídeos

Los vídeos grabados pueden reproducirse en modo de Reproducción de la misma manera que las fotos fijas guardadas.

1 Seleccione un vídeo que desee reproducir en pantalla de una imagen del modo reproducir.

Se visualiza el primer fotograma del vídeo visualizado en la pantalla.

2 Pulse el controlador de cuatro direcciones (▲).

Comienza la reproducción del vídeo.

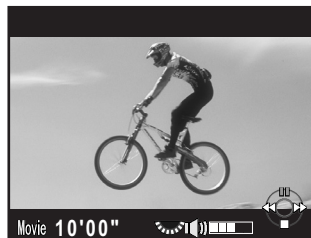

Operaciones disponibles

Controlador de cuatro direcciones (▲)	Detiene/reanuda la reproducción.
Controlador de cuatro direcciones (▶)	Hace avanzar un fotograma (durante la pausa).
Pulse y mantenga pulsado el controlador de cuatro direcciones (▶)	Reproducción rápida.
Controlador de cuatro direcciones (◀)	Revierte un fotograma (durante la pausa).
Pulse y mantenga pulsado el controlador de cuatro direcciones (◀).	Reproducción rápida invertida.
Controlador de cuatro direcciones (▼)	Interrumpe la reproducción. Visualiza la Paleta de modos de reproducción (cuando se interrumpe). (p.196)
Dial-e trasero (🔊)	Ajusta el volumen (6 niveles).

Botón INFO	Alterna entre [Pantalla Información estándar] y [Pantalla sin información].
Botón 	Guarda la imagen del monitor como un archivo JPEG (durante la pausa) (p.150).

Cuando termina el vídeo, se interrumpe la reproducción y se visualiza de nuevo el primer fotograma.



- Utilice el cable AV opcional para reproducir vídeos grabados en una pantalla de TV o en otros dispositivos. (p.228)
- Se requiere QuickTime para reproducir vídeos transferidos a un ordenador. (p.258)

Cómo capturar una foto fija de un vídeo

Puede capturar un solo fotograma de un vídeo y guardarlo como una foto en formato JPEG.

1 Pulse el controlador de cuatro direcciones (**▲**) del paso 2 de p.149 para parar el vídeo.

2 Utilice el controlador de cuatro direcciones (**◀▶**) para ver el fotograma que desea guardar como foto fija.

Número de fotograma/
Número total de fotogramas



3 Pulse el botón .

Aparece la pantalla de confirmación para guardar.

- 4** Utilice el controlador de cuatro direcciones (▲▼) para seleccionar [Guardar como], y pulse después el botón OK.

La imagen capturada del vídeo se guarda en formato JPEG.

Cómo editar vídeos

Los vídeos pueden dividirse y borrar segmentos no deseados.

- 1** Seleccione un vídeo que desee reproducir en pantalla de una imagen del modo reproducir.

Se visualiza el primer fotograma del vídeo visualizado en la pantalla.

- 2** Pulse el controlador de cuatro direcciones (▼).

Aparece la paleta del modo reproducción.

- 3** Utilice el controlador de cuatro direcciones (▲▼◀▶) para seleccionar  (Editar Vídeo), y pulse después el botón OK.

Se activa la pantalla de edición de vídeo.

- 4** Seleccione un punto donde desee dividir el vídeo.

Se visualiza el primer fotograma en el punto de división en la parte superior de la pantalla.

Puede seleccionar hasta cuatro puntos (divididos en cinco segmentos).

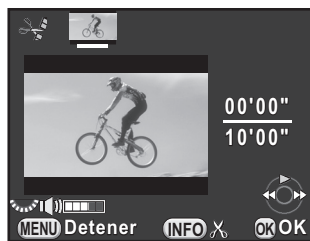

Operaciones disponibles

Controlador de cuatro direcciones (▲)	Reproduce/detiene el vídeo.
Controlador de cuatro direcciones (▶)	Hace avanzar un fotograma (durante la pausa).
Pulse y mantenga pulsado el controlador de cuatro direcciones (▶)	Reproducción rápida.

Controlador de cuatro direcciones (◀) Revierte un fotograma (durante la pausa).

Pulse y mantenga pulsado el controlador de cuatro direcciones (◀).

Dial-e trasero (🔊) Ajusta el volumen (6 niveles).

Botón **INFO** Confirma/cancela un punto de división.

Pase al punto 8 si no necesita borrar ningún segmento.

5 Pulse el botón **LV/🗑️**.

Aparece la pantalla para seleccionar los segmentos que desea borrar.

6 Utilice el controlador de cuatro direcciones (◀ ▶) para mover el fotograma de selección, y pulse el botón **OK**.

Se especifican los segmentos que desea borrar. Puede especificar varios segmentos.

Pulse de nuevo el botón **OK** para anular la selección.

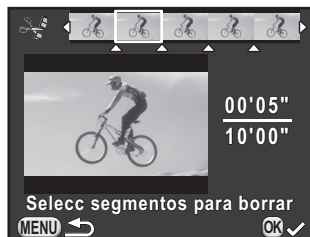

7 Pulse el botón **MENU**.

Aparece de nuevo la pantalla visualizada en el Paso 4.

8 Pulse el botón **OK**.

Aparece la pantalla de confirmación para guardar.

9 Utilice el controlador de cuatro direcciones (▲▼) para seleccionar [Guardar como], y pulse después el botón OK.

El vídeo se divide en los puntos específicos y se borran los segmentos no deseados. Después, el vídeo dividido se guarda como archivos separados y reaparece la visualización de una imagen.



- Seleccione los puntos de división en orden cronológico desde el principio del vídeo. Cuando se cancelen los puntos de división seleccionados, cancele cada uno de ellos en orden inverso (desde el final de la película hasta el inicio). En un orden diferente al especificado, no puede seleccionar los fotogramas como un punto de división ni cancelar las selecciones de los puntos de división. Por ejemplo, no se pueden seleccionar los fotogramas antes que el último fotograma seleccionado como punto de división mientras se selecciona el punto de división.
- Los vídeos con un tiempo de grabación corto no pueden dividirse.

Nota

4

Funciones de disparo

5 Ajustes de disparo

En este capítulo se describen los formatos de archivo de imágenes y los ajustes operativos de la cámara en modo de captura.

Cómo fijar un formato de archivo	156
Cómo ajustar el balance de blancos	159
Cómo corregir imágenes	166
Cómo ajustar la tonalidad de acabado de la imagen	173
Cómo personalizar las funciones del botón/dial-e	181
Cómo guardar ajustes de uso frecuente	189

Ajuste el formato de imagen, el formato de archivo, el número de píxeles grabados, el nivel de calidad y el espacio de color de las imágenes.

- 1** Seleccione [Ajustes captura imagen] en el menú [**📷** Cfg.Capt 1], y pulse el controlador de cuatro direcciones (▶).

Aparece la pantalla [Ajustes captura imagen].

- 2** Utilice el controlador de cuatro direcciones (▲ ▼) para seleccionar [Formato Archivo], [Píx. Grab. JPEG], [Calidad JPEG] o [Espacio color], y pulse el controlador de cuatro direcciones (▶).

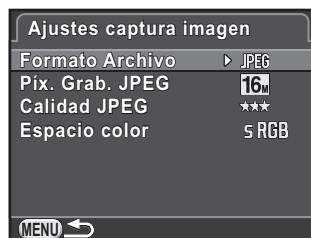

Consulte p.157 - p.158 para obtener detalles sobre cada uno de estos ajustes.

- 3** Utilice el controlador de cuatro direcciones (▲ ▼) para cambiar los ajustes y pulse el botón **OK**.

- 4** Pulse dos veces el botón **MENU**.

Aparece de nuevo la pantalla que se visualizó antes de seleccionar el elemento del menú.



- También pueden cambiarse el Formato de imagen, los Píxeles grabados y el Nivel de calidad JPEG utilizando el panel de control.
- Cuando se cambian el Formato de archivo, los Píxeles grabados JPEG o el nivel de calidad JPEG, aparece en la pantalla el número de fotos que pueden grabarse para ese ajuste.

Formato Archivo

Puede ajustar el formato de los archivos de imagen.

JPEG	Imágenes capturadas en formato JPEG (ajuste predeterminado). Puede cambiar los ajustes de [Píx. Grab. JPEG] y [Calidad JPEG].
RAW	Captura imágenes en un formato de salida con sensor CMOS guardado sin procesado. Los archivos RAW files se graban con el formato de uso general DNG (Digital Negative) diseñado por Adobe Systems. Los efectos del Balance de blancos, Imagen personalizada y Espacio de color no se aplican a las imágenes capturadas, pero se guardan como información original actual. Cuando se revelan utilizando la función [Revelado RAW] (p.223), puede crear imágenes JPEG con estos efectos.
RAW+	Captura imágenes en formatos JPEG y RAW. Cuando se asigna [Cambio archivo 1 toque] al botón RAW/Fx , puede pulsar el botón para cambiar temporalmente el formato de archivo y guardar la imagen en ambos formatos. (p.186)



- Cuando se ajustan Filtro digital o Captura HDR, el formato de archivo se fija a [JPEG] y no puede cambiarse. Desactive estas funciones para cambiar el formato de archivo.
- En  (Escena nocturna HDR) del modo **SCN**, las imágenes se guardan en formato JPEG, independientemente del ajuste [Formato Archivo].

Píx. Grab. JPEG

Fija el tamaño de grabación de imágenes cuando se ajusta el formato a [JPEG].

Píxel. Grabados	Píxeles
16M	4928×3264 (ajuste predeterminado)
12M	4224×2816
8M	3456×2304
5M	2688×1792



- A mayor número de píxeles, mayor será el tamaño del archivo. El tamaño del archivo variará también según el ajuste de [Calidad JPEG].
- La calidad de la imagen capturada depende de los ajustes de disparo, de la resolución de la impresora y de otros factores.

Calidad JPEG

Puede ajustar el nivel de calidad de la imagen (relación de compresión). El valor predeterminado es ★★★ (Óptimo).

★★★ Óptimo		Calidad: más clara Tamaño de archivo: mayor
★★ Muy bueno		
★ Bueno		Calidad: más granulada Tamaño de archivo: más pequeño

5

Espacio color

Puede seleccionar un espacio de color.

sRGB	Utilizado principalmente para dispositivos como un ordenador. (predeterminado)
AdobeRGB	Cubre una gama cromática más amplia que sRGB y se utiliza para fines comerciales como imprentas industriales.









El sistema de nomenclatura de archivos cambia dependiendo del ajuste del espacio de color tal como se muestra a continuación.

(«xxxx» es un número secuencial de cuatro dígitos).

Para sRGB: IMGpxxxx.JPG

Para AdobeRGB: _IGPxxxx.JPG

Ajusta el color de una imagen en función de las condiciones de iluminación ambiental para que los objetos blancos aparezcan blancos.

Elemento	Ajustes	Temperatura de color ^{*1}
AWB Auto	Ajusta automáticamente el balance de blancos. (Valor predeterminado)	Aprox. 4.000 a 8.000K
 Luz de día	Para utilizar cuando se hacen fotografías con la luz del sol.	Aprox. 5.200K
 Sombra	Para utilizar cuando se tomen fotos en exterior, en la sombra. Reduce las tonalidades azuladas de la foto.	Aprox. 8.000K
 Nublado	Para utilizar cuando se hacen fotografías en días nublados.	Aprox. 6.000K
 Luz fluorescente	Para utilizar cuando se hacen fotografías bajo una iluminación fluorescente. Seleccione el tipo de luz fluorescente. D Fluorescente - Luz día N Fluorescente - Luz día W Fluorescente - Blanco Frío L Fluorescente - Blanca cálida	Aprox. 6.500K Aprox. 5.000K Aprox. 4.200K Aprox. 3.000K
 Luz de tungsteno	Para utilizar cuando fotografíe temas iluminados por lámparas eléctricas o de tungsteno. Reduce las tonalidades rojizas de la foto.	Aprox. 2.850K
 WB Flash	Para utilizar cuando fotografíe utilizando el flash incorporado.	Aprox. 5.400K
CTE ^{*2}	Para conservar y afianzar la tonalidad cromática de la fuente de luz de la imagen.	—
 Manual 1-3	Utilice esta función para ajustar manualmente el balance de blancos según la iluminación del momento en que se toman las fotos. Pueden guardarse hasta tres ajustes.	—

Elemento	Ajustes	Temperatura de color ^{*1}
K Temperatura de color	Utilice esta función para ajustar el valor de temperatura del color.	—

*1 Las temperaturas de color (K) mostradas arriba son todas estimaciones y no indican los colores precisos.

*2 CTE = Mejora de la temperatura del color



El balance de blancos se fija en los modos **AWB** in **AUTO** y **SCN**.

1 Pulse el controlador de cuatro direcciones (▼) en modo de espera.

Aparece la pantalla de ajuste del balance de blancos.

Se visualiza en segundo plano la última imagen tomada.

2 Utilice el controlador de cuatro direcciones (◀▶) para seleccionar el balance de blancos.

Cuando se seleccione , pulse el controlador de cuatro direcciones (▼) y utilice el controlador de cuatro direcciones (◀▶) para seleccionar **D**, **N**, **W**, o **L**.



Pase al punto 6 si no necesita cambiar los parámetros.

Operaciones disponibles

Botón RAW/Fx Utiliza Vista previa digital para previsualizar la imagen de fondo con el efecto de balance de blancos aplicado (solo cuando se dispara con el visor).

Botón  Guarda la imagen de fondo (solo cuando están disponibles los datos).

Botón INFO Visualiza la pantalla de ajuste fino.

3 Pulse el botón INFO.

Aparece la pantalla de ajuste fino.

4 Realice un ajuste fino del balance blancos.

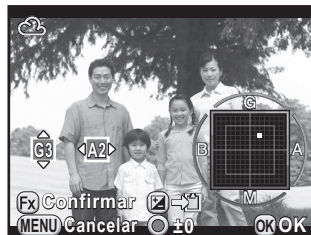

Operaciones disponibles

Controlador de cuatro direcciones (▲▼) Ajusta la tonalidad de los colores entre el verde (G) y el magenta (M).

Controlador de cuatro direcciones (◀▶) Ajusta la tonalidad de los colores entre el azul (B) y el ámbar (A).

Botón ◉ Repone el valor del ajuste al ajuste predeterminado

5 Pulse el botón OK.

Aparece de nuevo la pantalla visualizada en el Paso 2.

6 Pulse el botón OK.

La cámara estará lista para hacer una fotografía.





Para ajustar el balance de blancos para cuando se descargue el flash, seleccione [Balance Blancos Auto], [Sin cambios] o [Flash] en [10. Balance Blancos con flash] del menú [C Ajuste perso. 2].

Cómo ajustar manualmente el balance de blancos

Puede ajustar el balance de blancos dependiendo de la fuente de luz cuando se toman fotos.

1 Seleccione **Select**  en el paso 2 de p.160 y pulse el controlador de cuatro direcciones (**▼**).

2 Utilice el controlador de cuatro direcciones (**◀ ▶**) para seleccionar  1 a  3.

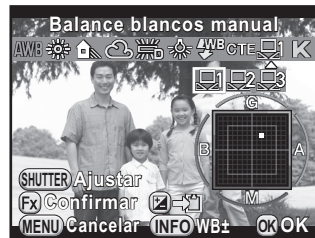

3 Bajo la luz de la que desea medir el balance de blancos, seleccione un área blanca como tema.

O visualice una hoja blanca de papel en el centro del visor o de la pantalla.

4 Pulse a fondo el disparador.

Ajuste la palanca del modo de enfoque a **MF** cuando el obturador no pueda activarse.

Aparece la pantalla para seleccionar la gama de medida.

5 Utilice el controlador de cuatro direcciones (**▲ ▼ ◀ ▶**) para mover el fotograma hasta la posición que desea medir.

6 Pulse el botón **OK**.

Se mide el balance de blancos, y aparece de nuevo la pantalla mostrada en el punto 2.

Ajuste el balance de blancos según necesidades.

Aparece el mensaje [La operación no pudo completarse correctamente] cuando la medición no se realiza con éxito. Pulse el botón **OK** mientras se visualiza para volver a medir el balance de blancos.

7 Pulse el botón OK.

La cámara estará lista para hacer una fotografía.



Si la imagen está extremadamente sobreexpuesta, el balance de blancos podría no estar ajustado. En este caso, ajuste la exposición al nivel correcto antes de ajustar el balance de blancos.

Cómo guardar los ajustes de balance de blancos de una imagen capturada

Puede copiar los ajustes de balance de blancos de una imagen capturada y guardarlos como Balance de blancos manual.



Sólo pueden copiarse los ajustes de balance de blancos de fotos fijas capturados con esta cámara. Así, no pueden seleccionarse las siguientes imágenes.

- Imagen de exposición múltiple
- Imagen de índice
- Fotos fijas capturadas de un vídeo

1 Pulse el controlador de cuatro direcciones (▼) en visualización de una imagen del modo de reproducción.

Aparece la paleta del modo reproducción.

2 Utilice el controlador de cuatro direcciones (▲▼◀▶) para seleccionar (Guardar como WB Manual), y pulse el botón OK.

Aparece la pantalla de confirmación para guardar.

3 Gire el dial-e delantero () para seleccionar una imagen.

4 Utilice el controlador de cuatro direcciones (▲▼) para seleccionar un número y pulse el botón OK.

Los ajustes de balance de blancos de la imagen seleccionada se guardan como Balance de blancos manual y la cámara está lista para tomar una foto. El ajuste del balance de blancos es .

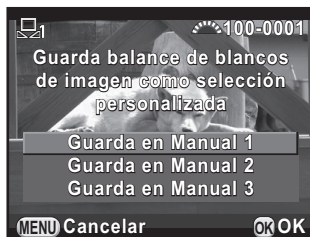

Cómo ajustar el balance de blancos con la temperatura del color

5 Utilizar para ajustar el valor de temperatura del color.

1 Seleccione K en el paso 2 de p.160, y pulse el botón INFO.

2 Ajuste la temperatura del color con los diales-e delantero y trasero.

Puede ajustar la temperatura del color en un rango de 2500K a 10000K.

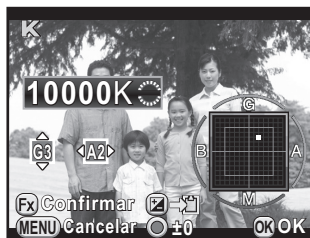

Los pasos de la temperatura del color varían dependiendo del dial-e.

Dial-e	Kelvin	Mired *1
Delantero (☀️)	1 paso (100K)	1 paso (20M)
Trasero (🌅)	10 pasos (1.000K)	5 pasos (100M)

*1 El ajuste predeterminado para las unidades de la Temperatura del color es [Kelvin]. Puede cambiar las unidades a [Mired] en [12. Pasos temperatura color] del menú [C Ajuste perso. 2]. Pero las cifras se convierten y se visualizan en grados Kelvin.

3 Pulse el botón **OK**.

Aparece de nuevo la pantalla Ajuste del balance de blancos.

4 Pulse el botón **OK**.

La cámara estará lista para hacer una fotografía.

Pueden modificarse automáticamente las propiedades de la cámara y del objetivo cuando se toman fotos.

Ajuste de la luminosidad

Expande el rango dinámico y activa una gama de tonalidades más amplia mediante el sensor CMOS y reduce la aparición de áreas sobreexpuestas y subexpuestas.

1 Pulse el botón **INFO** en modo de espera.

Aparece el panel de control.

2 Utilice el controlador de cuatro direcciones (▲▼◀▶) para seleccionar [Compens. Brillos] o [Compens. Sombras], y pulse el botón **OK**.

Aparece la pantalla [Compens. Brillos] o [Compens. Sombras].

3 Utilice el controlador de cuatro direcciones (◀▶) para cambiar los ajustes.

Para Compensación Brillos, seleccione entre [Auto] (valor predeterminado), [On] (Abrir) o [Off] (Cerrar).

Para Compensación Sombras, seleccione entre [Auto] (valor predeterminado), [Baja], [Media], [Alta] o [Off] (Cerrar).

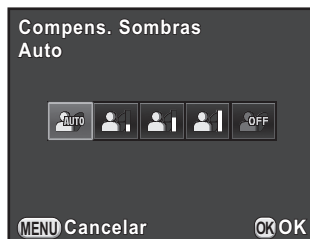
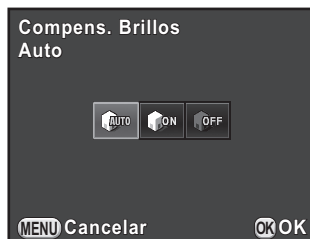

4 Pulse el botón OK.

La cámara vuelve al panel de control.



- Cuando se activa Compensación Brillos, la sensibilidad mínima se ajusta a ISO 200.
- También puede ajustar [Compens. Brillos] y [Compens. Sombras] en [Ajustes Rango dinámico] del menú [📷 Cfg.Capt 2].

Captura Imagen Alto Rango Dinámico

La fotografía de alto rango dinámico es una forma de expresar toda la gama desde áreas oscuras a áreas claras capturando varias imágenes con diferentes exposiciones (subexpuesta, expuesta correctamente (estándar), y sobreexpuesta), y combinarlas en una sola imagen.

Captura HDR	Disponible con el panel de control o en el menú [📷 Cfg.Capt 1].
(Escena nocturna HDR)	Disponible seleccionando del modo SCN . (p.93)

En esta sección se explica cómo ajustar [Captura HDR].



- No está disponible la captura HDR en las siguientes situaciones.
 - cuando el formato de archivo se fija en [RAW] o [RAW+]
 - cuando se ajusta el modo **B**
- Durante la Captura HDR o en modo (Escena nocturna HDR), no están disponibles las siguientes funciones.
 - Disparo continuado
 - Descarga del flash
 - Filtro digital
 - Horquillado de exposición
 - Multi-Exposición
- Si selecciona (Escena nocturna HDR), los ajustes de este modo reemplazan los ajustes para Captura HDR.
- Durante la Captura HDR o en modo (Escena nocturna HDR), se combinan varias imágenes para crear una sola, por lo que lleva su tiempo guardar la imagen.

1

Seleccione [Captura HDR] en el menú [📷 Cfg.Capt 1] y pulse el controlador de cuatro direcciones (▶).

Aparece la pantalla [Captura HDR].

- 2** Pulse el controlador de cuatro direcciones (▶), utilice el controlador de cuatro direcciones (▲▼) para seleccionar un ajuste, y pulse el botón **OK**.



- 3** Utilice el controlador de cuatro direcciones (▲▼) para seleccionar [Auto alinear], y utilice el controlador de cuatro direcciones (◀▶) para seleccionar o .

<input checked="" type="checkbox"/>	Utiliza Auto Alinear. Activa Shake Reduction según el ajuste de [Shake Reduction] (valor predeterminado).
<input type="checkbox"/>	No utiliza Auto Alinear. Desactiva Shake Reduction.

- 4** Utilice el controlador de cuatro direcciones (▲▼) para seleccionar [Valor Expo. Braketing], y pulse el controlador de cuatro direcciones (▶).

- 5** Utilice el controlador de cuatro direcciones (▲▼) para ajustar el rango en el que cambiar la exposición, y pulse el botón **OK**.

Seleccione entre ± 1 EV, ± 2 EV (valor predeterminado) o ± 3 EV.

- 6** Pulse dos veces el botón **MENU**.

La cámara está lista para tomar una serie de fotos.



- Las operaciones del paso 2 pueden realizarse también utilizando el panel de control.
- Cuando se activen Shake Reduction y Auto Alineación, tenga en cuenta los siguientes puntos.
 - Sujete firmemente la cámara para que no cambie la composición de la imagen mientras se capturan las tres fotos. Si hubiera una gran diferencia de composición entre las tres imágenes, no sería posible realizar una Auto Alineación.
- Las imágenes capturadas con Captura HDR pueden aparecer movidas y borrosas por acción de la cámara. Ajuste una velocidad de obturación y una sensibilidad ISO más altas.
- Cuando se ajusta la sensibilidad a [ISO AUTO], puede subirse la sensibilidad más fácilmente de lo normal.
- Tal vez no sea posible realizar una Auto Alineación cuando se utilizan objetivos con una longitud focal superior a 100 mm, o cuando el tema a fotografiar presenta un patrón de cuadros o una superficie uniforme.
- En modo  (Escena nocturna HDR), [Captura HDR] se ajusta a [Auto] y se activa la función de Auto Alineación.
- Si se asigna [Cambio archivo 1 toque] al botón **RAW/Fx**, al pulsar temporalmente el botón se desactiva Captura HDR y se guardan las imágenes capturadas en formato RAW+.

Compens. Objetivo

Reduce las distorsiones y las aberraciones cromáticas laterales que se producen debido a las propiedades de los objetivos.

● Distorsión

La distorsión es un fenómeno por el cual el centro de la imagen aparece inflada (distorsión de barrilete) o pinchada (distorsión de cojín). La distorsión se produce más fácilmente cuando se utiliza un objetivo zoom o uno con un pequeño diámetro, y las líneas rectas o el horizonte de una imagen aparece curvado.

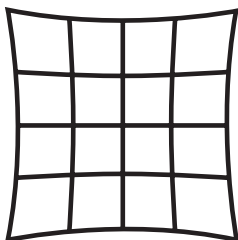

Distorsión de cojín

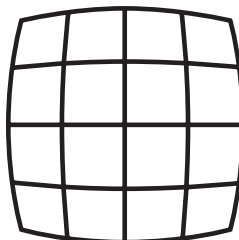

Distorsión de barrilete

● Aberración cromática lateral

La aberración cromática lateral es un fenómeno por el cual varía la ampliación de una imagen según los colores (ondas de luz) cuando se tomó una foto, y puede provocar una imagen borrosa. La aberración cromática se produce más fácilmente a longitudes focales más cortas.

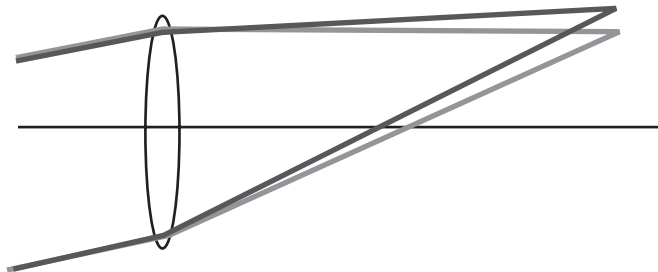

- Sólo pueden realizarse correcciones cuando se usa un objetivo DA, DA L, D FA o algunos objetivos FA. No pueden seleccionarse funciones de Compensación del objetivo cuando se utiliza un objetivo no compatible. (p.290)
- Las funciones de Compensación del objetivo se desactivan cuando se utiliza un accesorio como un anillo de aproximación o un duplicador que se monta entre la cámara y el objetivo.
- La velocidad de disparo para Disparo continuo puede ser menor cuando se usa la función de Compensación de la distorsión.
- Los efectos de las funciones de Compensación del objetivo pueden ser apenas perceptibles en algunos casos debido a las condiciones de disparo u otros factores.

1 Pulse el botón **INFO** en modo de espera.

Aparece el panel de control.

2 Utilice el controlador de cuatro direcciones (▲▼◀▶) para seleccionar [Compens. Distorsión] o [Aj Lat-Crom-AB], y pulse el botón **OK**.

Aparece la pantalla [Compens. Distorsión] o [Aj Lat-Crom-AB].

- 3** Utilice el controlador de cuatro direcciones (◀▶) para seleccionar [Off] (Cerrar) o [On] (Abrir).



- 4** Pulse el botón OK.

La cámara vuelve al panel de control.



- Cuando se monta un objetivo compatible y se ajusta el formato de archivo a [RAW] o a [RAW+], se guarda la información sobre corrección como un parámetro de archivo RAW y puede elegir activarlo o desactivarlo, [On] (Abrir) o [Off] (Cerrar) cuando se revelan imágenes RAW. (p.224)
- También puede ajustar [Compens. Distorsión] y [Aj Lat-Crom-AB] en [Compens. Objetivo] del menú [Cfgr.Capt 2].

Ajuste de composición

Le permite ajustar la composición de la imagen utilizando el mecanismo de Shake Reduction. Utilícelo cuando quiera ajustar la composición, por ejemplo, cuando se usa un trípode.

- 1** Seleccione [Ajuste de composición] en el menú [Cfgr.Capt 3] y pulse el controlador de cuatro direcciones (▶).

Aparece la pantalla [Ajuste de composición].

- 2** Seleccione [Iniciar ajuste], y pulse el botón OK.

Para empezar a ajustar la composición desde la posición anterior, ajuste [Recuperar posic. Ant] a .

Se visualiza Live View (Visión Directa) y puede ajustarse la composición.

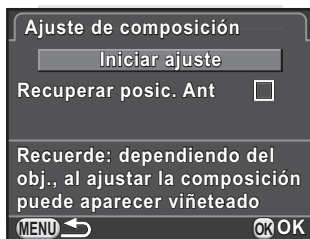

3 Cómo ajustar la composición.

Se visualiza la cantidad de ajuste (el número de pasos) en la parte superior derecha de la pantalla.



Operaciones disponibles

Controlador de cuatro direcciones (▲▼◀▶)	Desplaza la composición arriba, abajo, a derecha o a izquierda. Ajusta hasta 16 pasos (aproximadamente ± 1.0 mm) en el sensor de imagen.
Dial-e trasero (☀️)	Ajusta el nivel de la composición. Pueden ajustarse hasta 8 pasos (aproximadamente $\pm 1^\circ$).
Botón ○	Repone el valor del ajuste al ajuste predeterminado

4 Pulse el botón OK.

La cámara vuelve a Live View (Visión Directa) normal y está lista para tomar una foto.



- Shake Reduction y Corrección Horizonte no están disponibles.
- El valor de ajuste guardado se repone cuando finaliza Live View (Visión Directa).
- Si utiliza frecuentemente la función Ajuste de la composición, puede asignarse la función al botón **RAW/Fx**. (p.185)

Tome fotos con los ajustes adecuados para su visión creativa fotográfica.

Personalizar Imagen

Seleccione el estilo deseado de los siguientes modos y disfrute tomando fotos con una tonalidad de acabado creativa.

Tono Imagen	Imagen
Luminoso	Los valores de Saturación, matiz y contraste están ajustados relativamente altos para crear una imagen muy nítida. (predeterminado)
Natural	Creará una apariencia natural que se acerca al color real.
Retrato	Reproduce un tono de piel saludable.
Paisaje	Aumenta la saturación del color, resalta las sombras y produce una imagen en colores vívidos.
Vibrante	Cambia ligeramente el color para crear un look antiguo.
Radiante	Resalta el brillo para producir un acabado espectacular.
Atenuado	Reduce la saturación para crear una apariencia suave.
Desaturación color	Reduce la saturación y aumenta el contraste para crear una apariencia de fotografía antigua.
Película Diapositiva	Creará una imagen con un alto contraste imitando una película diapositiva.
Monocromo	Toma una foto utilizando un filtro en color monocromo.
Proceso cruzado	Cambia intencionadamente el matiz y el contraste. El resultado varía cada vez que se toma una foto.



Se ajusta automáticamente el tono de la imagen según el modo de captura, y no puede cambiarse el ajuste en modos **AUTO** o **SCN**.

1

Pulse el botón INFO en modo de espera.

Aparece el panel de control.

- 2** Utilice el controlador de cuatro direcciones (▲▼◀▶) para seleccionar [Personalizar Imagen], y pulse después el botón **OK**.

Aparece la pantalla de ajuste de imagen personalizada.
Se visualiza en segundo plano la última imagen tomada.

- 3** Utilice el controlador de cuatro direcciones (▲▼◀▶) para seleccionar una tonalidad de acabado de la imagen.

Puede comprobar el efecto de Imagen personalizada seleccionado con la imagen de fondo.

Pase al punto 8 si no necesita cambiar los parámetros.



Operaciones disponibles

Botón	Guarda la imagen de fondo (solo cuando están disponibles los datos).
Botón INFO	Aparece la pantalla para ajustar los parámetros.
Botón RAW/Fx	Utiliza Vista previa Digital para previsualizar la imagen de fondo con el efecto de Imagen personalizada aplicado (solo cuando se dispara con el visor).

- 4** Pulse el botón **INFO**.

Aparece la pantalla para ajustar los parámetros.

- 5** Utilice el controlador de cuatro direcciones (▲▼) para elegir un parámetro que desee cambiar.

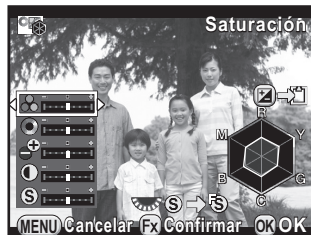

Puede cambiar los siguientes parámetros según la tonalidad de acabado de imagen seleccionada.

Tono Imagen	Parámetro
Luminoso/ Natural/ Retrato/ Paisaje/ Vibrante/ Radiante	Saturación: -4 a +4
	Matiz: -4 a +4
	Ajuste Alt/Baj: -4 a +4
	Contraste: -4 a +4
	Nitidez: -4 a +4
Atenuado/ Desaturación color	Saturación: -4 a +4
	Tonalidad: Cerrar/Verde/Amarillo/Naranja/Rojo/Magenta/ Púrpura/Azul/Cian
	Ajuste Alto/Bajo: -4 a +4
	Contraste: -4 a +4
	Nitidez: -4 a +4
Película Diapositiva	Nitidez: -4 a +4
Monocromo	Efecto filtro: Ninguno/Verde/Amarillo/Naranja/Rojo/ Magenta/Azul/Cian/Filtro infrarrojo
	Tonalidad: Cerrar/Verde/Amarillo/Naranja/Rojo/Magenta/ Púrpura/Azul/Cian
	Ajuste Alto/Bajo: -4 a +4
	Contraste: -4 a +4
	Nitidez: -4 a +4
Proceso cruzado	Aleatorio, Preajustado 1-3, Favorito 1-3 *1

*1 Para [Favorito 1-3], puede guardar previamente los ajustes de una imagen con proceso cruzado como favorita en la paleta de modos de reproducción. (p.176)

6 Utilice el controlador de cuatro direcciones (◀▶) para ajustar el valor del parámetro.

Puede comprobar la saturación y el matiz con el cuadro de radar.

Operaciones disponibles

Dial-e trasero (☂) Alterna entre [Nitidez] y [Nitidez fina].

Botón Ⓞ Repone el valor del ajuste al ajuste predeterminado

7 Pulse el botón OK.

Aparece de nuevo la pantalla visualizada en el punto 3.

8 Pulse el botón OK.

La cámara vuelve al panel de control.



También puede cambiar los ajustes desde el menú [📷 Cfig.Capt 1].

Cómo guardar los ajustes de proceso cruzado de una imagen capturada

El resultado del proceso cruzado varía cada vez que se toma una foto. Si obtiene una foto con proceso cruzado que le guste, puede guardar los parámetros de proceso cruzado en esa imagen. Pueden guardarse hasta tres parámetros de proceso cruzado.

1 Pulse el controlador de cuatro direcciones (▼) en visualización de una imagen del modo de reproducción.

Aparece la paleta del modo reproducción.

- 2** Utilice el controlador de cuatro direcciones (▲▼◀▶) para seleccionar  (Guardar Proceso cruzado), y pulse el botón **OK**.

La cámara buscará imágenes con proceso cruzado comenzando por la imagen tomada más reciente. (Aparece el icono de un reloj de arena durante la búsqueda.) Cuando se encuentra una, aparece la pantalla para guardar los parámetros.

Si no hay imágenes de proceso cruzado, aparece el mensaje [Sin imagen de proceso cruzado].

- 3** Gire el dial-e delantero (☀) para seleccionar una imagen con proceso cruzado.

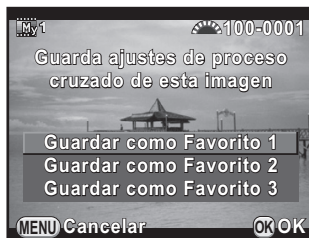



- 4** Utilice el controlador de cuatro direcciones (▲▼) para seleccionar un número y pulse el botón **OK**.

Los ajustes de la imagen seleccionada se guardan en [Favorito 1-3] y aparece la imagen seleccionada en visualización de una imagen.

Filtro digital

Se puede aplicar un efecto filtro al capturar las fotos.
Pueden seleccionarse los siguientes filtros.

Nombre del filtro	Efecto	Parámetro
Extraer color	Para extraer uno o dos colores específicos y dejar el resto de la imagen en blanco y negro.	Color extraído 1: Rojo/Magenta/Azul/Cian/Verde/Amarillo
		Rango de color 1 extraíble: 1 a 5
		Color extraído 2: Desact/Rojo/Magenta/Azul/Cian/Verde/Amarillo
		Rango de color 2 extraíble: 1 a 5
Efectos Dibujo	Para tomar fotos con una apariencia como si hubieran sido tomadas con una cámara de juguete.	Nivel de sombras: Desact/Bajo/Medio/Alto (No disponible en modo  .
		Borrosidad: Baja/Media/Alta
		Ruptura tono: Rojo/Verde/Azul/Amarillo
Retro	Para tomar fotos con una apariencia antigua.	Tonalidad (B-A): 7 niveles
		Composición imagen: Ninguna/Fina/Media/Gruesa (No disponible en modo  .
Alto contraste	Para tomar fotos con contrastes altos.	Intensidad: 1 a 5
Sombreado *1	Para tomar fotos con bordes oscurecidos.	Tipo de sombreado: 4 tipos
		Nivel de sombreado: -3 a +3
Invertir color	Invierte los colores de la imagen.	Off/On
Color	Para tomar fotos con el filtro de color seleccionado.	Color: Rojo/Magenta/Azul/Cian/Verde/Amarillo
		Densidad cromática: Clara/Media/Oscura

*1 No puede seleccionarse en modo .



- El filtro digital no está disponible en las siguientes situaciones.
 - cuando se ajusta (Escena nocturna HDR) del modo **SCN**.
 - cuando el formato de archivo se fija en [RAW] o [RAW+]
- Cuando está ajustado el Filtro digital, no están disponibles las siguientes funciones.
 - Disparo continuo
 - Multi-exposición
 - Captura HDR
 - Disparo a intervalos
- Dependiendo del filtro utilizado se tardará más o menos en guardar las imágenes.

1 Pulse el botón **INFO** en modo de espera.

Aparece el panel de control.

2 Utilice el controlador de cuatro direcciones (▲▼◀▶) para seleccionar [Filtro digital], y pulse después el botón **OK**.

Aparece la pantalla de ajuste del Filtro digital.

Se visualiza en segundo plano la última imagen tomada.

3 Utilice el controlador de cuatro direcciones (▲▼◀▶) para seleccionar un filtro.

Puede comprobar el efecto del filtro seleccionado con la imagen de fondo.

Pase al punto 7 si no necesita cambiar los parámetros.



Operaciones disponibles

Botón INFO Aparece la pantalla para ajustar los parámetros.

Botón Guarda la imagen de fondo (solo cuando están disponibles los datos).

Botón RAW/Fx Utiliza Vista previa digital para previsualizar la imagen de fondo con el efecto filtro aplicado (solo cuando se dispara con el visor).

4 Pulse el botón INFO.

Aparece la pantalla para ajustar los parámetros.

5 Utilice el controlador de cuatro direcciones (▲▼) para seleccionar un parámetro, y utilice después el controlador de cuatro direcciones (◀▶) para ajustar el valor.

Pulse el botón  para reponer el valor de ajuste al valor predeterminado.

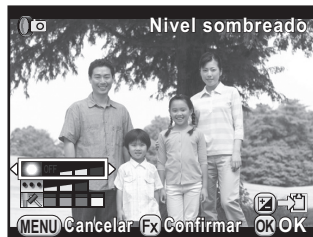

6 Pulse el botón OK.

Aparece de nuevo la pantalla visualizada en el punto 3.

7 Pulse el botón OK.

La cámara vuelve al panel de control.



- También puede cambiar los ajustes desde el menú [ Cfg.Capt 1].
- Seleccione [Sin filtro] en el paso 3 para terminar de disparar con un filtro digital.
- También puede aplicar efectos de filtro digital a imágenes JPEG/RAW después de disparar en modo Reproducción. (p.214)
- [Nivel sombreado] para el filtro Efectos Dibujo y el filtro Sombreado no pueden seleccionarse con Live View (Visión directa).

Funciones que pueden asignarse al dial-e delantero/trasero, RAW/Fx botón, y botón **AF/AE-L**.

Las funciones asignadas a los botones/diales pueden comprobarse con la pantalla guía.



Ajuste de la operación de los diales-e

Puede seleccionar los parámetros para cada modo de exposición para cuando se abran los diales-e delantero y trasero y el botón .

- 1** Seleccione [Programación Dial E] en el menú [Cfg.Capt 4] y pulse el controlador de cuatro direcciones ().

Aparece la pantalla [Programación Dial E 1].

- 2** Utilice el controlador de cuatro direcciones () para seleccionar un modo de exposición.

Gire el dial-e trasero () para visualizar la pantalla [Programación Dial E 2].









- 3** Pulse el controlador de cuatro direcciones ().







Aparece la pantalla para el modo de exposición seleccionado.

- 4** Pulse el controlador de cuatro direcciones (►), y utilice el controlador de cuatro direcciones (▲▼) para seleccionar una función.

Pueden seleccionarse los siguientes ajustes para cada método de exposición.



Método de Exposición	Dial-e delantero (☀️)	Dial-e trasero (☀️)	Botón 	
P	Tv	Av	➡ P	(ajuste pre-determinado)
	Av	Tv	➡ P	
		P SHIFT	P LINE	
	P SHIFT		P LINE	
	–	–	–	
Sv	–	ISO	–	(ajuste pre-determinado)
	ISO	–	–	
	P SHIFT	ISO	P LINE	
	ISO	P SHIFT	P LINE	
		ISO	–	
	ISO		–	
Tv	Tv	–	–	(ajuste pre-determinado)
	–	Tv	–	
	Tv		–	
		Tv	–	
	Tv	ISO	ISO AUTO	
	ISO	Tv	ISO AUTO	

Método de Exposición	Dial-e delantero ()	Dial-e trasero ()	Botón 	
Av	–	Av	–	(ajuste pre-determinado)
	Av	–	–	
		Av	–	
	Av		–	
	ISO	Av	ISO AUTO	
	Av	ISO	ISO AUTO	
TAv/M	Tv	Av	/	(ajuste pre-determinado)
	Av	Tv		
	/		P LINE	(ajuste pre-determinado)
			TvSHIFT	
			AvSHIFT	
–				
B	–	Av	–	(ajuste pre-determinado)
	Av	–	–	
	ISO	Av	–	
	Av	ISO	–	
	depende del valor de [Ajuste de exposición] (p.142) del menú [ Vídeo 1].			

Tv: Cambiar velocidad de obturación **Av**: Cambiar valor de apertura **ISO**: Cambiar sensibilidad : Ajustar valor de compensación ➔ **P**: Volver a **P** **P LINEA**: Línea de programa **P SHIFT**: CAMBIO: Cambio de programa –: No disponible

5 Pulse el botón **OK**.

6 Pulse el botón MENU.

Aparece de nuevo la pantalla visualizada en el Paso 2.

Repita los puntos 2 a 6 para cambiar los ajustes de otros modos de exposición.

7 Pulse dos veces el botón MENU.

Aparece de nuevo la pantalla que se visualizó antes de seleccionar el elemento del menú.

Ajuste de la operación del botón RAW/Fx

Puede asignar una de las siguientes funciones al botón **RAW/Fx**.

Cambio archivo 1 toque	Cambia temporalmente el formato de archivo. Guarda simultáneamente una imagen en ambos formatos JPEG y RAW, independientemente del ajuste de [Formato de Archivo]. Puede fijar si el ajuste se aplica o no a una sola imagen, y seleccionar el formato de archivo cuando se pulsa el botón RAW/Fx (p.186) (valor predeterminado).
Horquillado Expos.	Toma varias fotos con diferentes valores de exposición. (p.103)
Vista previa óptica	Mientras se pulsa el botón RAW/Fx puede comprobar la profundidad de campo deteniendo la apertura al valor fijado.(p.126)
Vista previa digital	Visualiza la Vista previa digital. (p.127) Ajusta si se va a guardar o a ampliar la imagen en previsualización, y si se va a activar el histograma y el aviso de área luces/sombras.
Ajuste de composición	Ajusta la composición. (p.171)
Área activa AF	Activa o desactiva el cambio del punto AF cuando se ajusta el modo de selección del punto de enfoque a [Elegir]. (p.117)

- 1 Seleccione [Personalizac. de botón] en el menú [Cfig.Capt 4] y pulse el controlador de cuatro direcciones (►).

Aparece la pantalla [Personalizac. de botón].

- 2 Seleccione **RAW/Fx**, y pulse el controlador de cuatro direcciones (►).

Aparece la pantalla para seleccionar una función del botón **RAW/Fx**.

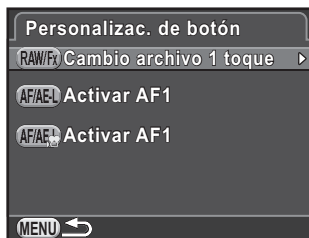

- 3 Pulse el controlador de cuatro direcciones (►), utilice el controlador de cuatro direcciones (▲▼) para seleccionar una función, y pulse el botón **OK**.

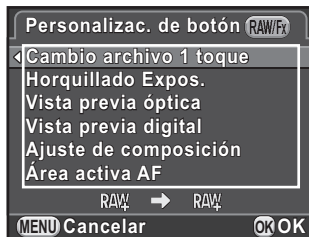

- 4 Pulse tres veces el botón **MENU**.

Aparece de nuevo la pantalla que se visualizó antes de seleccionar el elemento del menú.

Cómo configurar el formato de archivo de 1 toque

Cuando asigne [Cambio archivo 1 toque] al botón **RAW/Fx**, especifique los parámetros de la función.

- 1 Seleccione [Cambio archivo 1 toque] en el punto 3 de p.186.

- 2** Utilice el controlador de cuatro direcciones (▲▼) para seleccionar [Cancelar desp 1 disp.], y utilice el controlador de cuatro direcciones (◀▶) para seleccionar o .

<input checked="" type="checkbox"/>	El formato de grabación vuelve al formato original después de tomar la foto. (Valor predeterminado).
<input type="checkbox"/>	Se cancela el ajuste cuando se realiza alguna de las siguientes operaciones. <ul style="list-style-type: none"> • se vuelve a pulsar el botón RAW/Fx • se pulsa el botón  o el botón MENU • Se gira el dial de modos

- 3** Utilice el controlador de cuatro direcciones (▲▼) para elegir un formato de archivo.

El lado izquierdo es el ajuste [Formato Archivo] (p.157) y el lado derecho es el formato de archivo cuando se pulsa el botón **RAW/Fx**.

- 4** Pulse el controlador de cuatro direcciones (▶), utilice el controlador de cuatro direcciones (▲▼) para seleccionar un formato de archivo, y pulse el botón **OK**.

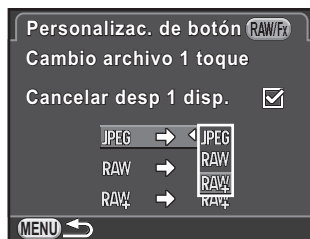

- 5** Pulse tres veces el botón **MENU**.

Aparece de nuevo la pantalla que se visualizó antes de seleccionar el elemento del menú.

Ajuste de la operación del botón **AF/AE-L**

Puede asignar una de las siguientes funciones del botón **AF/AE-L**. Pueden realizarse ajustes separados para el disparo de fotos y la grabación de vídeos.

Activar AF1	Tanto el botón AF/AE-L como el disparador pueden realizar el enfoque automático. (p.113) (valor predeterminado)
Activar AF2	El enfoque automático se realiza sólo cuando se pulsa el botón AF/AE-L y no cuando se pulsa a medio recorrido el disparador.
Cancelar AF	Mientras se pulsa el botón AF/AE-L no se realiza el enfoque automático aunque se pulse el disparador. Levante el dedo del botón AF/AE-L para volver inmediatamente a la operación normal de enfoque automático.
Bloqueo AE	El valor de exposición se bloquea cuando se pulsa el botón AF/AE-L . (p.106)

- 1 Seleccione [Personalizac. de botón] en el menú [Cfgr. Capt 4] y pulse el controlador de cuatro direcciones (▶).

Aparece la pantalla [Personalizac. de botón].

- 2 Utilice el controlador de cuatro direcciones (▲▼) para seleccionar (AF/AE-L), y pulse el controlador de cuatro direcciones (▶).

El icono del botón **AF/AE-L** con la  es el ajuste para grabar vídeos. Aparece la pantalla para seleccionar una función del botón **AF/AE-L**.

- 3 Pulse el controlador de cuatro direcciones (▶), utilice el controlador de cuatro direcciones (▲▼) para seleccionar una función, y pulse el botón OK.

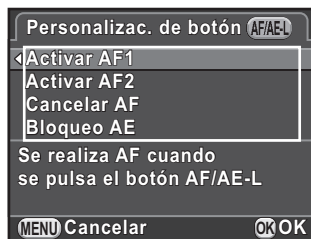

- 4 Pulse tres veces el botón MENU.

Aparece de nuevo la pantalla que se visualizó antes de seleccionar el elemento del menú.

Puede guardar los ajustes actuales de la cámara en el modo **USER** y recuperarlos fácilmente.

Pueden guardarse los siguientes ajustes:

- Modo de captura (**P/Sv/Tv/Av/TAv/M/B**)
- Sensibilidad
- Balance blancos
- Modo Flash/Compensación Exposición Flash
- Modo Fotografiar
- Horquillado Expos.
- Valor de compensación de la exposición
- Filtro digital
- Personalizar Imagen
- Captura HDR
- Formato Archivo
- Píx. Grab. JPEG
- Calidad JPEG
- Espacio color
- Medición AE
- AF.A
- Punto AF
- Compens. Objetivo
- Ajustes Rango dinámico
- Reduc. Ruido Alta ISO
- Reduc. Ruido obt. lenta
- Shake Reduction/ Corrección de horizonte
- Programación Dial E
- Personalizac. de botón
- Ajustes del menú [**C** Ajuste perso. 1-4]



El modo **USER** no puede ajustarse cuando se ajusta el dial de modos a modo **AUTO**, **SCN** o a

Cómo guardar los ajustes

Puede guardar los ajustes como modo **USER1** o **USER2** y utilizarlos ajustando el dial de modos a **U1** o a **U2**.

1

Seleccione un modo de captura y realice los ajustes necesarios.

- 2** Seleccione [Guardar Modo USER] en el menú [📷 Cfg.Capt 4] y pulse el controlador de cuatro direcciones (▶).

Aparece la pantalla [Guardar Modo USER].

- 3** Pulse el controlador de cuatro direcciones (▶).

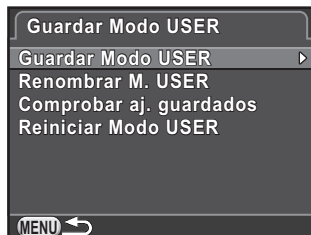

- 4** Utilice el controlador de cuatro direcciones (▲▼) para seleccionar [USER1] o [USER2], y pulse el controlador de cuatro direcciones (▶).



- 5** Pulse el controlador de cuatro direcciones (▲) para seleccionar [Guardar], y pulse el botón OK.

Se guardan los ajustes y vuelve a aparecer la pantalla visualizada en el punto 3.

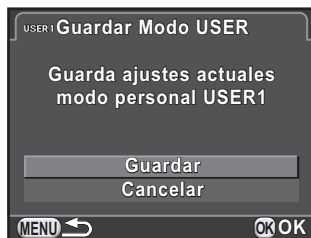

Para editar un nombre ajustado

Puede cambiar el nombre del modo **USER** donde ha guardado ajustes.

- 1** Seleccione [Renombrar M. USER] en el punto 3 de «Cómo guardar los ajustes», y pulse el controlador de cuatro direcciones (▶).

Aparece la pantalla [Renombrar M. USER].

- 2** Utilice el controlador de cuatro direcciones (▲▼) para seleccionar [USER1] o [USER2], y pulse el controlador de cuatro direcciones (▶).

Aparece la pantalla de introducción de texto.

3 **Introduzca el texto.**

Pueden introducirse hasta 18 caracteres alfanuméricos y símbolos de un byte.

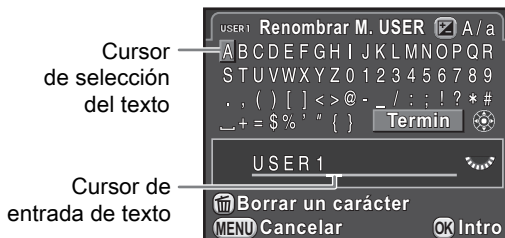

Operaciones disponibles

Controlador de cuatro direcciones (▲▼◀▶)	Mueve el cursor de selección de texto.
Dial-e trasero (☀)	Mueve el cursor de entrada de texto.
Botón	Alterna entre mayúsculas y minúsculas.
Botón OK	Introduce un carácter seleccionado con el cursor de selección de texto en la posición del cursor de entrada de texto.
Botón /	Elimina un carácter en la posición del cursor de entrada de texto.

- 4** Después de introducir el texto, mueva el cursor de selección de texto hasta [Termin] y pulse el botón **OK**.

Se cambia el nombre y la cámara vuelve a la pantalla [Renombrar M USER].

Comprobación de los ajustes USER guardados

- 1 Seleccione [Comprobar aj. guardados] en el paso 3 de p.190, y pulse el controlador de cuatro direcciones (▶).

Aparece la pantalla [Comprobar aj. guardados].

- 2 Utilice el controlador de cuatro direcciones (▲▼) para seleccionar [USER1] o [USER2], y pulse el controlador de cuatro direcciones (▶).

Se visualizan los ajustes en curso guardados como modo **USER**.

Utilice el controlador de cuatro direcciones (▲▼) para cambiar entre páginas.



- 3 Pulse el botón **OK**.

La cámara vuelve a la pantalla [Guardar Modo USER]

Cómo utilizar ajustes USER guardados

Puede recuperar fácilmente ajustes guardados.

- 1 Coloque el dial de modos en **U1** o **U2**.

Aparece durante 30 segundos la guía de modos **USER** y se recuperan los ajustes guardados.

Utilice el controlador de cuatro direcciones (▲▼) para comprobar los ajustes guardados.



2 Realice los cambios necesarios.

El modo de captura puede cambiarse en [Método de Exposición] en el menú [Cfig.Capt 1].

Aparece esta pantalla solo cuando se ajusta el dial de modos a **U1** o a **U2**.

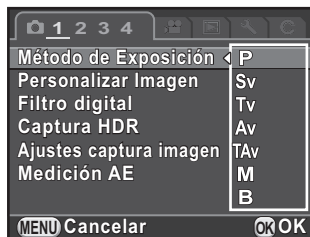

3 Tome una fotografía.



Los ajustes cambiados en el paso 2 no se guardan como ajustes del modo **USER**. Cuando se apaga la cámara, vuelve a los ajustes guardados originalmente. Para cambiar los ajustes, guarde de nuevo los ajustes del modo **USER**.

Cómo restaurar los ajustes predeterminados

Restaura los ajustes guardados como modo **USER** a los valores predeterminados.

1 Seleccione [Reiniciar Modo USER] en el paso 3 de p.190 y pulse el controlador de cuatro direcciones (►).

Aparece la pantalla [Reiniciar Modo USER].

2 Utilice el controlador de cuatro direcciones (▲▼) para seleccionar [USER1] o [USER2], y pulse el controlador de cuatro direcciones (►).

3 Pulse el controlador de cuatro direcciones (▲) para seleccionar [Restaurar], y pulse el botón **OK**.



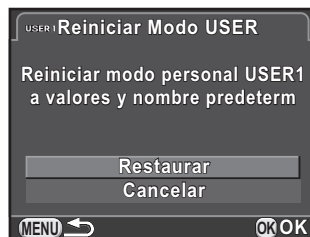









Los ajustes del modo **USER** vuelven a los valores predeterminados y aparece de nuevo la pantalla que se visualizó anteriormente a la selección.



6 Funciones de reproducción y de edición de imágenes

En el presente capítulo se describe cómo utilizar las diferentes funciones y editar las imágenes capturadas.

Cómo operar las funciones de Reproducción/Edición	196
Cómo establecer el método de reproducción	199
Selección de las funciones de reproducción	201
Para borrar varias imágenes	209
Cómo procesar imágenes	212
Revelar imágenes RAW	223
Cómo conectar la cámara a un dispositivo AV	228

Elemento	Función	Página
 Rotación Imagen *1	Cambia la información de rotación de una imagen.	p.207
 Filtro digital *1	Modifica una imagen con varios efectos de filtro que, por ejemplo, cambian la tonalidad cromática y producen una apariencia suave o estilizada.	p.214
 Redimensionar *1 *2	Cambia el número de píxeles grabados o el tamaño de una imagen y lo guarda como una nueva imagen.	p.212
 Recortar *1	Recorta sólo el área deseada de la imagen y la guarda como una nueva imagen.	p.213
 Índice *1	Une varias imágenes guardadas y crea una nueva con ellas.	p.220
 Proteger	Protege las imágenes de un borrado accidental.	p.249
 Presentación	Reproduce las imágenes guardadas una detrás de otra.	p.206
 Guardar como WB Manual *1	Puede guardar los ajustes del balance de blancos de una imagen capturada como Balance de blancos manual.	p.163
 Guardar Proces cruzado	Guarda los ajustes para una imagen capturada en modo Proceso cruzado de Imagen personalizada como Favorita.	p.176
 Revelado RAW *1	Convierte una imagen RAW en formato JPEG y la guarda como una nueva imagen.	p.223
 Editar Vídeo *3	Divide un vídeo y borra segmentos no deseados.	p.151
 DPOF *1 *2	Ajusta el número de impresiones y la opción de imprimir la fecha en las imágenes guardadas en la tarjeta de memoria SD.	p.253

*1 Esta operación no puede realizarse cuando se visualiza un vídeo.

*2 Esta operación no puede realizarse cuando se visualiza una imagen RAW.

*3 Esto sólo puede realizarse cuando se visualiza un vídeo.

Elementos del menú Reproducción

Dispone de los siguientes elementos en el menú [▶ Reproducción].
 Pulse el botón **MENU** en modo de reproducción para visualizar el menú [▶ Reproducción 1].

Menú	Elemento	Función	Página
▶ 1	Presentación	Reproduce las imágenes una tras otra. Puede establecer qué imágenes se visualizarán en la presentación.	p.205
	Zoom rápido	Establece la ampliación inicial cuando se amplían imágenes.	p.199
	Area luces/sombras	Establece si se va a visualizar o no la advertencia de área luces/sombras durante la reproducción.	
	Rotación Imagen Auto	Fija si se van a rotar imágenes capturadas con la cámara en vertical o imágenes para las que se cambió la información de rotación a posición vertical.	
	Borrar todas	Borra de una vez todas las imágenes guardadas.	p.211

Puede fijar la ampliación inicial cuando se amplían imágenes (p.201), si se va a activar la advertencia de área luces/sombras, y si se van a rotar automáticamente las imágenes capturadas con la cámara vertical en modo de visualización de una imagen.

1 Seleccione [Zoom rápido] en el menú [▶ Reproducción 1] y pulse el controlador de cuatro direcciones (▶).

2 Utilice el controlador de cuatro direcciones (▲▼) para seleccionar la ampliación y pulse el botón OK.

Seleccione entre [x16], [x8], [x4], [x2] o [Cerrar] (valor predeterminado).

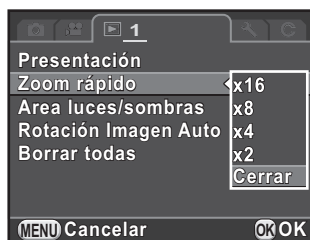

3 Utilice el controlador de cuatro direcciones (▲▼) para seleccionar [Area luces/sombras] o [Rotación Imagen Auto], y utilice el controlador de cuatro direcciones (◀▶) para seleccionar o .

Area luces/sombras	Las secciones claras (sobreexpuestas) parpadean en rojo, y las secciones oscuras (subexpuestas) parpadean en amarillo. (p.35)
Rotación Imagen Auto	Durante la reproducción, la imagen gira automáticamente según la información sobre rotación cuando se ajusta [19. Guarda info rotación] del menú [C Ajuste perso. 3] a [Abrir].

4 Pulse el botón **MENU**.

Aparece de nuevo la pantalla que se visualizó antes de seleccionar el elemento del menú.



La advertencia Área luces/sombras no se visualiza en Mostrar información detallada y Mostrar Histograma RGB. (p.30)

Puede visualizar imágenes en una lista o reproducir sucesivamente fotos guardadas.

Ampliación de imágenes

En modo reproducción, las imágenes pueden ampliarse hasta 16 veces.

1 Seleccione una imagen en la visualización de una imagen.

2 Gire el dial-e trasero (☀️) hacia la derecha (🔍).

La imagen se amplía con cada clic (1,2 a 16 veces).



Operaciones disponibles

Dial-e trasero (☀️) hacia la derecha (🔍)	Amplía la imagen (hasta 16 veces).
Dial-e trasero (☀️) hacia la izquierda (🔍)	Reduce la imagen (hasta 1 vez).
Controlador de cuatro direcciones (▲▼◀▶)	Mueve el área ampliada.
Dial-e delantero (☀️)	Mantiene la ampliación y la posición del área de ampliación y muestra la imagen anterior/siguiente.
Botón ⓪	Vuelve una posición del área ampliada al centro (cuando el área visualizada ampliada no está en el centro).
Botón INFO	Alterna entre [Pantalla Información estándar] y [Pantalla sin información].
Botón OK	Vuelve a la visualización de una imagen.



- El valor predeterminado para el primer clic es de 1,2 veces. Puede cambiarlo en [Zoom rápido] del menú [Reproducción 1]. (p.199)
- Se muestra la visualización inicial de las imágenes verticales con una ampliación 0,75 veces la imagen horizontal, por ello, la ampliación al primer clic comienza en 1.

Cómo visualizar múltiples imágenes

1 Gire el dial-e trasero (☀️) hacia la izquierda (hacia 📺) en la visualización de una sola imagen.

Se activa la pantalla de visualización de 9 miniaturas (valor predeterminado).

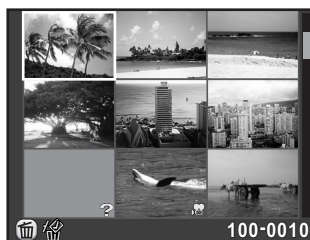

2 Gire de nuevo el dial-e trasero (☀️) hacia la izquierda (hacia 📺) para cambiar a visualización de carpetas.

Las imágenes se agruparán y visualizarán por la carpeta en la que se han guardado.

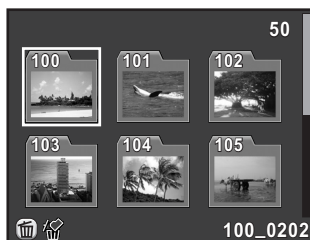

3 Seleccione la imagen que se va a visualizar

Operaciones disponibles

Controlador de cuatro direcciones (▲▼◀▶)

Mueve el encuadre de selección.

Botón **LV** / 🗑️

Borra las imágenes seleccionadas. (p.209)

Botón OK	Visualiza la imagen seleccionada en visualización de una imagen. Visualiza la primera imagen de la carpeta seleccionada en visualización de una imagen (en Visualización de carpetas).
-----------------	---

4 Gire el dial-e trasero (☀️) hacia la derecha (hacia 🔍).

La cámara regresa al modo de visualización de una imagen.

Cómo cambiar el tipo de visualización de varias imágenes

Puede cambiar el número de imágenes visualizadas a la vez, o mostrar las imágenes por fecha de toma.

1 Pulse el botón **INFO** en el paso 1 en p.202.

Aparece la pantalla de selección del tipo de visualización.

2 Utilice el controlador de cuatro direcciones (▲▼◀▶) para seleccionar el tipo de visualización.



4/9/16/36/81 Pantalla Miniaturas

Iconos como 🗑️ y ? se visualizan con imágenes (excepto en Mostrar 81 miniaturas).

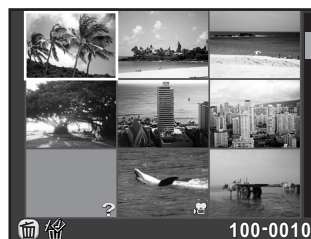

Mosaico calendario

Las imágenes se agrupan y visualizan por fecha de toma.

Número de imágenes tomadas en esa fecha

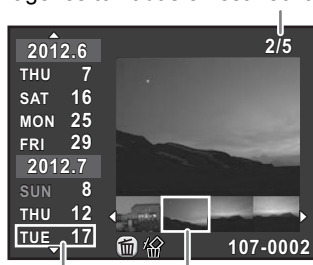

Fecha disparo Miniatura

Operaciones disponibles

Controlador de cuatro direcciones (▲ ▼)	Selecciona la fecha de disparo.
Controlador de cuatro direcciones (◀ ▶)	Selecciona una imagen tomada en la fecha de disparo elegida.
Dial-e trasero (☀) hacia la derecha (Q)	Visualiza la imagen seleccionada en visualización de una imagen. Gire a la izquierda (☒) para volver a Mosaico calendario.

3 Pulse el botón OK.

Se confirma el tipo de visualización seleccionado.

La próxima vez que el dial-e trasero (☀) se gire a la izquierda (hacia ☒) en visualización de una imagen, se activará la pantalla seleccionada aquí.

Cómo reproducir imágenes continuamente

Puede reproducir sucesivamente todas las imágenes guardadas en su tarjeta de memoria SD en forma de presentación.

Cómo ajustar la presentación

Ajusta cómo se visualizarán las imágenes durante la presentación.

- 1** Seleccione [Presentación] en el menú [▶ Reproducción 1] y pulse el controlador de cuatro direcciones (▶).

Aparece la pantalla de ajuste de presentación.

- 2** Utilice el controlador de cuatro direcciones (▲▼) para seleccionar un elemento que desee cambiar.

Pueden cambiarse los siguientes elementos.



Elemento	Descripción	Ajustes
Duración visualización	Seleccione un intervalo de visualización de imágenes.	3seg (ajuste predeterminado)/ 5seg/10seg/30seg
Efecto Pantalla	Seleccione un efecto de transición cuando se visualice la siguiente imagen.	OFF (CERRAR) (valor predeterminado)/ Difuminar/Limpiar/ Trazar
Repetir Reproduc	Ajuste si la presentación comenzará de nuevo desde el principio cuando termine de pasar la última imagen.	<input type="checkbox"/> (valor predeterminado)/ <input checked="" type="checkbox"/>

- 3** Pulse el controlador de cuatro direcciones (▶), utilice el controlador de cuatro direcciones (▲▼) para cambiar el ajuste, y pulse el botón OK.

1 Seleccione Select [Iniciar] en el punto 2 de p.205, y pulse el botón **OK**.

O seleccione  (Presentación) en la paleta de modos de reproducción y pulse el botón **OK**.

Aparece la pantalla de inicio y comienza la presentación.



Operaciones disponibles

Botón OK	Detiene/reanuda la reproducción.
-----------------	----------------------------------

Controlador de cuatro direcciones (◀)	Muestra la imagen siguiente.
---------------------------------------	------------------------------

Controlador de cuatro direcciones (▶)	Muestra la imagen siguiente.
---------------------------------------	------------------------------

2 Pulse el controlador de cuatro direcciones (▼).

Se interrumpe la presentación y reaparece la visualización de una imagen.

Cuando termina la presentación, la cámara vuelve a visualización de una imagen aunque no se pulse el controlador de cuatro direcciones (▼).



Para vídeos se visualiza únicamente el primer fotograma y la siguiente imagen se visualiza cuando transcurre el intervalo fijado. Para reproducir un vídeo durante una presentación, pulse el botón **OK** mientras se visualiza el primer fotograma. Cuando termina la reproducción del vídeo se reanuda la presentación.

Cómo rotar imágenes

Puede rotar imágenes capturadas durante la reproducción

Puede configurar la cámara para que guarde imágenes con información de rotación en el momento de la toma, incluso cuando se toman fotos con la cámara en vertical, el sensor de posición vertical se activa y las imágenes pueden reproducirse con la orientación correcta.

La información de rotación de una imagen puede cambiarse de la manera descrita a continuación.



- Cuando se ajusta [19. Guarda info rotación] en el menú [C Ajuste perso. 3] a [Cerrar], no se guarda la información sobre la rotación de la imagen cuando se dispara.
- Cuando se activa [Rotación Imagen Auto] (p. 199) en el [▶ Reproducción 1], las imágenes con información de rotación se giran automáticamente durante la reproducción.



- No puede cambiar la información de rotación de la foto en las siguientes condiciones.
 - cuando está protegida
 - cuando la información de rotación de la foto no se guarda con la imagen
 - cuando se desactiva [Rotación Imagen Auto] (p. 199) del menú [▶ Reproducción 1]
- Los archivos de vídeo no pueden rotarse.

1 Seleccione la imagen que desea rotar en la visualización de una imagen, y pulse el controlador de cuatro direcciones (▼).

Aparece la paleta del modo reproducción.

2 Utilice el controlador de cuatro direcciones (▲▼◀▶) para seleccionar ◊ (Rotación Imagen), y pulse el botón OK.

La imagen seleccionada se rota en incrementos de 90° y se visualizan las cuatro imágenes en miniatura.

3

Utilice el controlador de cuatro direcciones (▲▼◀▶) para seleccionar el sentido de rotación deseado, y pulse el botón OK.

Se guarda la información de rotación de la imagen.

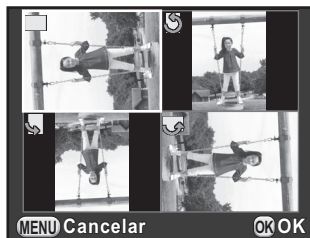

6

Puede borrar varias imágenes a la vez. Recuerde que las imágenes borradas no pueden restaurarse.

☞ Cómo proteger las imágenes contra el borrado (Proteger) (p.249)

Para borrar imágenes seleccionadas

Puede borrar varias imágenes de una vez.



- Las imágenes protegidas no pueden ser seleccionadas.
- Puede seleccionar hasta un máximo de 100 imágenes.

1 Gire el dial-e trasero (🌀) hacia la izquierda (hacia 📶) en la visualización de una sola imagen.

Se activa la pantalla de visualización de 9 miniaturas (valor predeterminado).

2 Pulse el botón **LV**/🗑️.

Aparece la pantalla para seleccionar imágenes para borrar.

3 Seleccione imágenes que desea borrar.

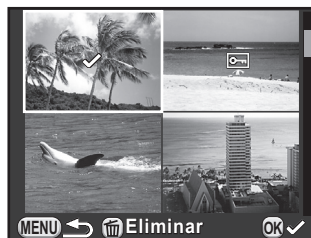

Operaciones disponibles

Controlador de
cuatro direcciones
(▲▼◀▶)

Mueve el encuadre de selección.

Botón **OK**

Confirma/cancela la selección de imágenes.

Dial-e trasero
()

Visualiza la imagen seleccionada en visualización de una imagen cuando se gira a la derecha; vuelve a la pantalla miniaturas cuando se gira a la izquierda. Gire el dial-e delantero () para visualizar la imagen anterior o la siguiente.

4 Pulse el botón **LV**/.

Aparece la pantalla confirmación de borrado.

5 Utilice el controlador de cuatro direcciones () para seleccionar [Escoge y borra], y pulse después el botón **OK**.

Se borran las imágenes seleccionadas.

Borrar una carpeta



1 Gire el dial-e trasero dial () dos clics hacia la izquierda (hacia) en visualización de una imagen.

Aparece la pantalla de visualización carpetas.

2 Pulse el botón **LV**/.

Aparece la pantalla confirmación de borrado.

3 Utilice el controlador de cuatro direcciones () para seleccionar [Eliminar], y pulse después el botón **OK**.

Se elimina la carpeta seleccionada y todos los archivos que contiene. Se activa la pantalla de confirmación cuando hay imágenes protegidas. Con el controlador de cuatro direcciones ( ) seleccione [Eliminar todas] o [Dejar todas] y pulse el botón **OK**. [Eliminar todas] borra todas las imágenes, incluidas las que están protegidas, mientras que [Dejar todas] borra solo las imágenes que no están protegidas.

Para borrar todas las imágenes

Puede borrar a la vez todas las imágenes guardadas en la tarjeta de memoria SD.

- 1** Seleccione **[Borrar todas]** en el menú **[▶ Reproducción 1]** y pulse el controlador de cuatro direcciones **(▶)**.

Se visualiza la pantalla de confirmación para eliminar todas las imágenes.

- 2** Pulse el controlador de cuatro direcciones **(▲)** para seleccionar **[Borrar todas]** y pulse el botón **OK**.

Se borran todas las imágenes.

Cuando hay imágenes protegidas, aparece la pantalla de confirmación.

Use el controlador de cuatro direcciones **(▲▼)** para seleccionar **[Eliminar todas]** o **[Dejar todas]** y pulse el botón **OK**.

[Eliminar todas] borra todas las imágenes, incluidas las que están protegidas, mientras que **[Dejar todas]** borra solo las que no están protegidas.

Cómo cambiar el número de píxeles grabados (Redimensionar)

Cambia el número de píxeles grabados de una imagen seleccionada y la guarda como una nueva imagen.



- Con esta cámara sólo pueden redimensionarse imágenes JPEG.
- Las imágenes ya redimensionadas a **0.3M** o **0.2M** con esta cámara no pueden recortarse.

- 1** Seleccione una imagen que desee redimensionar en la visualización de una imagen, y pulse el controlador de cuatro direcciones (▼).

Aparece la paleta del modo reproducción.

- 2** Utilice el controlador de cuatro direcciones (▲▼◀▶) para seleccionar  (Redimensionar), y pulse el botón **OK**.

Aparece la pantalla para seleccionar el número de píxeles grabados.

- 3** Utilice el controlador de cuatro direcciones (◀▶) para seleccionar el número de píxeles grabados y pulse después el botón **OK**.

Puede seleccionar uno de los tamaños de imagen comenzando por un tamaño más pequeño que el de la original.



- 4** Utilice el controlador de cuatro direcciones (▲▼) para seleccionar [Guardar como], y pulse después el botón **OK**.

La imagen redimensionada se guarda como una nueva imagen.

Cómo cortar parte de la imagen (Recorte)

Recorta sólo el área deseada de una imagen seleccionada y la guarda como una nueva imagen.



- Sólo pueden recortarse imágenes JPEG capturadas con esta cámara.
- Las imágenes ya redimensionadas a 0.3M o a 0.2M con esta cámara no pueden recortarse.

1 Seleccione una imagen que desee recortar en la visualización de una imagen y pulse el controlador de cuatro direcciones (▼).

Aparece la paleta del modo reproducción.

2 Utilice el controlador de cuatro direcciones (▲▼◀▶) para seleccionar (Recortar), y pulse el botón OK.

Aparece en la pantalla el encuadre de recorte para especificar el tamaño y la posición del área a recortar.

3 Especifique el tamaño y la posición del área que se va a recortar utilizando el encuadre de recorte.



Operaciones disponibles

Controlador de cuatro direcciones (▲▼◀▶) Mueve el encuadre de recorte.

Dial-e trasero () Cambia el tamaño del encuadre de recorte.

Botón **INFO**
→ Controlador de cuatro direcciones (▲▼◀▶) Cambia el formato de imagen. Rota la imagen de -45° a +45°.

Botón

Rota el encuadre de recorte en incrementos de 90° (sólo cuando puede rotarse el encuadre de recorte).

4 Pulse el botón OK.

Aparece la pantalla de confirmación para guardar.

5 Utilice el controlador de cuatro direcciones (▲▼) para seleccionar [Guardar como], y pulse después el botón OK.

La imagen recortada se guardará como una nueva imagen.

Procesando imágenes con filtros digitales

Puede editar imágenes capturadas utilizando filtros digitales. Dispone de los siguientes filtros.

Nombre del filtro	Efecto	Parámetro
Monocromo	Crea una imagen monocroma.	Efecto filtro: OFF/Rojo/Verde/Azul/ Filtro infrarrojo
		Tonalidad (B-A): 7 niveles
Extraer color	Extrae uno o dos colores específicos y deja el resto de la imagen en blanco y negro.	Color extraído 1: Rojo/Magenta/ Azul/Cian/Verde/Amarillo
		Rango de color 1 extraible: 1 a 5
		Color extraído 2: OFF/Rojo/ Magenta/Azul/Cian/Verde/Amarillo
		Rango de color 2 extraible: 1 a 5
Efectos Dibujo	Crea una imagen con el aspecto de haber sido tomada con una cámara de juguete.	Nivel de sombreado: OFF/Bajo/ Medio/Alto
		Borrosidad: Baja/Media/Alta
		Ruptura tono: Rojo/Verde/Azul/ Amarillo

Nombre del filtro	Efecto	Parámetro
Retro	Crea una imagen con el aspecto de una fotografía antigua.	Tonalidad (B-A): 7 niveles
		Composición imagen: Ninguna/Fina/Media/Gruesa
Alto contraste	Mejora el contraste de la imagen.	Intensidad: 1 a 5
Sombreado	Crea una imagen con los bordes oscurecidos.	Tipo de sombreado: 4 tipos
		Nivel de sombreado: -3 a +3
Invertir color	Invierte los colores de la imagen.	OFF/ON
Color	Agrega un filtro de color a la imagen.	Color: Rojo/Magenta/Azul/Cian/Verde/Amarillo
		Densidad cromática: Clara/Media/Oscura
Expandir Tono	Crea una imagen con un contraste único.	Baja/Media/Alta
Filtro dibujo	Crea una imagen con el aspecto de haber sido trazada a lápiz. Los valores no pueden ajustarse.	Contraste: Baja/Media/Alta
		Efecto rayado: CERRAR/ABRIR
Acuarela	Crea una imagen con el aspecto de una pintura.	Intensidad: Baja/Media/Alta
		Saturación: CERRAR/Baja/Media/Alta
Pastel	Crea una imagen con el aspecto de haber sido trazada con un lápiz.	Baja/Media/Alta
Posterización	Suaviza la tonalidad para crear una imagen que parece haber sido dibujada a mano.	Intensidad: 1 a 5

Nombre del filtro	Efecto	Parámetro
Miniatura	Difumina parte de la imagen para crear una escena en miniatura simulada.	Ángulo de enfoque: -3 a +3
		Ancho de enfoque: Estrecho/Medio/Ancho
		Ángulo de enfoque: Lateral/Vertical/Inclinación positiva/Inclinación negativa
		Desenfoque: Baja/Media/Alta
Contraste suave	Crea una foto con un enfoque suave en toda la imagen.	Enfoque suave: Baja/Media/Alta
		Borrosid sombra: CERRAR/ABRIR
Efecto estrella	Crea fotografías de escenas nocturnas o de luces reflejadas en el agua con una apariencia brillante especial que se logra añadiendo brillo a las altas luces.	Efecto Densidad: Pequeña/Media/Grande
		Tamaño: Pequeño/Media/Grande
		Ángulo: 0°/30°/45°/60°
Ojo de pez	Crea una imagen con el aspecto de haber sido tomada con un objetivo ojo de pez.	Baja/Media/Alta
Filtro esbelto	Cambia el formato horizontal y vertical de las imágenes.	-8 a +8
Ajust parám. base	Ajusta los parámetros para crear la imagen deseada.	Brillo: -8 a +8
		Saturación: -3 a +3
		Matiz: -3 a +3a
		Contraste: -3 a +3
		Nitidez: -3 a +3



Sólo pueden editarse con filtros digitales imágenes JPEG y RAW capturadas con esta cámara.

- 1 **Seleccione una imagen para aplicar el filtro digital en la visualización de una imagen y pulse el controlador de cuatro direcciones (▼).**

Aparece la paleta del modo reproducción.

- 2 **Utilice el controlador de cuatro direcciones (▲▼◀▶) para seleccionar 0 (Filtro digital), y pulse después el botón OK.**

Aparece la pantalla para seleccionar un filtro.

- 3 **Utilice el controlador de cuatro direcciones (▲▼◀▶) para seleccionar un filtro.**

Puede comprobar el efecto del filtro seleccionado con la imagen de fondo.

Puede seleccionar una imagen diferente girando el dial-e delantero (☀).

Pase al punto 7 si no necesita cambiar los parámetros.



- 4 **Pulse el botón INFO.**

Aparece la pantalla para ajustar los parámetros.

- 5 **Utilice el controlador de cuatro direcciones (▲▼) para seleccionar un parámetro y el controlador de cuatro direcciones (◀▶) para ajustar el valor.**



- 6 **Pulse el botón OK.**

Aparece de nuevo la pantalla visualizada en el punto 3.

- 7 **Pulse el botón OK.**

Aparece la pantalla de confirmación para guardar.

- 8** Utilice el controlador de cuatro direcciones (▲▼) para seleccionar [Aplicar filtro(s) adicional(es)] o [Guardar como], y pulse el botón OK.

Seleccione [Aplicar filtro(s) adicional(es)] cuando desee aplicar filtros adicionales a la misma imagen. Aparece de nuevo la pantalla visualizada en el punto 3.

Si eligió [Guardar como], la imagen procesada con el filtro se guardará como una nueva imagen.

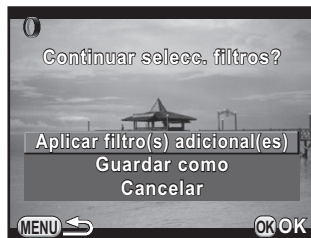

Pueden aplicarse a la misma imagen hasta 20 filtros, incluyendo un filtro digital utilizado durante el disparo (p.178).

Recrear efectos de filtro

6

Recupera los efectos de filtro de una imagen seleccionada y aplica los mismos efectos a otras imágenes.

- 1** Seleccione una imagen procesada con filtros en la visualización de una imagen.

- 2** Seleccione 0 (Filtro digital) en la paleta del modo Reproducción, y pulse el botón OK.

- 3** Utilice el controlador de cuatro direcciones (▲▼) para seleccionar [Recrear efectos de filtro], y pulse después el botón OK.

Aparecen los efectos del filtro utilizado para la imagen seleccionada.



4 Para comprobar la información sobre los parámetros, pulse el botón **INFO**.

Puede comprobar los parámetros del filtro.

Pulse el botón **MENU** para volver a la pantalla anterior.

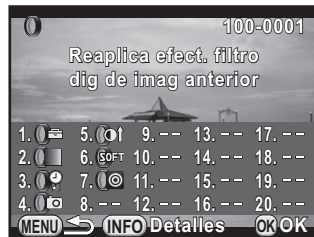

5 Pulse el botón **OK**.

Aparece la pantalla de selección de imágenes.

6 Gire el dial-e delantero (☀) para seleccionar una imagen para aplicar los mismos efectos de filtro, y pulse el botón **OK**.

Sólo puede seleccionar una imagen que no haya sido procesada con un filtro.

Aparece la pantalla de confirmación para guardar.



7 Utilice el controlador de cuatro direcciones (▲▼) para seleccionar [Guardar como], y pulse después el botón **OK**.

La imagen procesada con filtro se guarda como una imagen nueva.



Si se selecciona [Buscar la imagen original] en el punto 3, puede recuperarse la imagen original anterior a la aplicación del filtro. Si no guarda ya la imagen original en la tarjeta de memoria SD, aparecerá el mensaje [No se encuentra imagen original antes de aplicar filtro digital].

Cómo unir múltiples imágenes (Índice)

Puede unir varias imágenes y verlas como un índice. También puede guardar la impresión de índice visualizada como una nueva imagen. Puede hacer que la cámara seleccione las imágenes que desee incluir en el índice o puede seleccionarlas usted mismo. Las imágenes se ordenarán al azar o se visualizarán por número de archivo, dependiendo del orden elegido.

- 1** Pulse el controlador de cuatro direcciones (▼) en la visualización de una imagen.







Aparece la paleta del modo reproducción.

- 2** Utilice el controlador de cuatro direcciones (▲▼◀▶) para seleccionar  (Índice), y pulse después el botón OK.

Aparece la pantalla del índice de impresión.

- 3** Pulse el controlador de cuatro direcciones (▶) y utilice el controlador de cuatro direcciones (▲▼) para seleccionar un formato, y pulse el botón OK.



Puede seleccionar  (Miniatura),  (Cuadrado),  (Aleatorio1),  (Aleatorio2),  (Aleatorio3) o  (Burbuja).

Las imágenes se visualizan según el número de archivo (desde el número más bajo) para , y se visualizan en orden aleatorio para otros formatos.

- 4** Utilice el controlador de cuatro direcciones (▲▼) para seleccionar [Imágenes], y pulse el controlador de cuatro direcciones (▶).

5 Utilice el controlador de cuatro direcciones (▲ ▼) para seleccionar el número de imágenes y pulse el botón OK.

Puede seleccionar 12, 24 ó 36 imágenes.

Cuando el número de imágenes guardadas es menor que el número seleccionado, aparecerán espacios vacíos cuando se ajusta [Diseño] a  y algunas de las imágenes pueden duplicarse en otros formatos.





6 Utilice el controlador de cuatro direcciones (▲ ▼) para seleccionar [Fondo], y pulse el controlador de cuatro direcciones (▶).

7 Utilice el controlador de cuatro direcciones (▲ ▼) para seleccionar el color de fondo y pulse el botón OK.

Puede elegir un fondo blanco o negro.

8 Utilice el controlador de cuatro direcciones (▲ ▼) para seleccionar [Selección], y pulse el controlador de cuatro direcciones (▶).



9 Utilice el controlador de cuatro direcciones (▲ ▼) para seleccionar un tipo de selección de imagen y pulse el botón OK.

 Auto	Elige imágenes automáticamente de entre todas las imágenes guardadas.
 Manual	Le permite seleccionar las imágenes que desea incluir en el índice. Si se selecciona  , aparece [Selecc imagen] y le dirige a la pantalla de selección de imágenes.
 Carpeta	Elige imágenes automáticamente desde la carpeta seleccionada. Si se selecciona  , aparece [Elegir carpeta] y le dirige a la pantalla de selección de carpetas.

10 Utilice el controlador de cuatro direcciones (▲▼) para seleccionar [Crear una imagen], y pulse el botón **OK**.

Se crea el índice y aparece una pantalla de confirmación.

11 Utilice el controlador de cuatro direcciones (▲▼) para seleccionar [Guardar] o [Reorganiz], y pulse el botón **OK**.

Guardar	Guarda el índice como un archivo  (3072×2048) y ★★★.
Reorganiz	Vuelve a seleccionar las imágenes que se van a incluir en el índice y visualiza una nueva imagen de índice. Pero, si se elige  para [Diseño], no se visualiza este elemento.

Cuando se guarda el índice, la cámara vuelve al modo Reproducir y se visualiza la imagen del índice.



El procesado puede llevar algún tiempo cuando se crea un índice.

Puede convertir imágenes RAW capturada en imágenes JPEG y guardarlas como nuevos archivos.



Sólo pueden editarse imágenes RAW capturadas con esta cámara. Las imágenes RAW capturadas con otras cámaras no pueden editarse en ésta.

Cómo revelar una imagen RAW

- 1** Seleccione una imagen RAW en visualización de una imagen, y pulse el controlador de cuatro direcciones (▼).

Aparece la paleta del modo reproducción.

- 2** Utilice el controlador de cuatro direcciones (▲▼◀▶) para seleccionar **RAW** (Revelado RAW), y pulse el botón **OK**.

Aparece la pantalla para seleccionar un método de revelado.

- 3** Utilice el controlador de cuatro direcciones (▲▼) para seleccionar **[Revelar una imagen]**, y pulse después el botón **OK**.

Aparecen los parámetros guardados en el archivo de imagen.

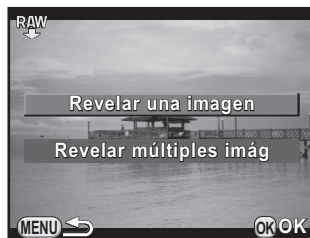

Pase al punto 6 si no necesita cambiar los parámetros.

Si no hay imágenes que procesar, aparece **[Ninguna imagen procesada]**.

4 Utilice el controlador de cuatro direcciones (▲▼) para elegir un parámetro que desee cambiar.

Puede seleccionar una imagen diferente girando el dial-e delantero (☀).

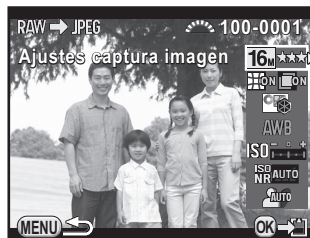

Pueden cambiarse los siguientes parámetros.

Parámetro	Valor	Página
Ajustes captura imagen	Formato de imagen (16:9/3:2/4:3/1:1), Píxeles grabados JPEG *1, Calidad JPEG, Espacio de color	p.157
Compens. Objetivo	Compensación de la distorsión/Ajuste de la aberración cromática lateral (puede elegirse solo para imágenes tomadas con un objetivo compatible. (p.290))	p.169
Personalizar Imagen	Luminoso/Natural/Retrato/Paisaje/ Vibrante/Radiante/Atenuado/ Desaturación color/Película Diapositiva/ Monocromo/Proceso cruzado	p.173
Balance blancos	AWB / ☀ / 🏠 / ☁ / 🌄 / 🏔 / 🏡 / 🏠 / 🏡 / ☀ / ⚡ / WB / CTE / 📷 / K	p.159
Sensibilidad	-2.0 a +2.0	—
Reduc. Ruido Alta ISO	Cerrar/Auto/Baja/Media/Alta	p.109
Compens. Sombras	Cerrar/Auto/Baja/Media/Alta	p.166

*1 Seleccione los Píxeles grabados JPEG correspondientes al formato de imagen.

5 Utilice el controlador de cuatro direcciones (◀▶) para cambiar el valor.

Para Ajustes de captura de imagen y Compensación objetivo, pulse el controlador de cuatro direcciones (▶) y utilice el controlador de cuatro direcciones (▲▼) para seleccionar un elemento.

Para Imagen personalizada y Balance de blancos, pulse el controlador de cuatro direcciones (▶) para ver la pantalla de ajustes.

6 Pulse el botón OK.

Aparece la pantalla de confirmación para guardar.

7 Utilice el controlador de cuatro direcciones (▲▼) para seleccionar [Guardar como], y pulse después el botón OK.

Se revela la imagen RAW y se guarda como una nueva imagen JPEG.

8 Utilice el controlador de cuatro direcciones (▲▼) para seleccionar [Continuar] o [Salir], y pulse el botón OK.

Seleccione [Continuar] para editar otras imágenes. Aparece de nuevo la pantalla visualizada en el punto 4.

Cómo revelar múltiples imágenes RAW

Puede revelar varias imágenes RAW con los mismos ajustes.

1 Seleccione [Revelar múltiples imág] en el punto 3 de p.223, y pulse el botón OK.

Las imágenes se visualizan en [Mostrar 4 miniaturas], [Mostrar 9 miniaturas], [Mostrar 16 miniaturas] o [Mostrar 36 miniaturas] (el último tipo de visualización seleccionado).

2 Seleccione las imágenes RAW que se van a revelar.

Operaciones disponibles

Controlador de cuatro direcciones (▲▼◀▶)	Mueve el encuadre de selección.
Botón OK	Confirma/cancela la selección de imágenes.
Dial-e trasero (☀)	Visualiza la imagen seleccionada en visualización de una imagen. Gire el dial-e delantero (☀) para visualizar la imagen anterior o la siguiente.

3 Pulse el botón INFO.

Aparece la pantalla de confirmación de revelado.

4 Utilice el controlador de cuatro direcciones (▲▼) para seleccionar [Revelar imágenes como disparo] o [Revelar imágenes con ajustes modificados], y pulse el botón OK.

Para cambiar parámetros, seleccione [Revelar imágenes con ajustes modificados].

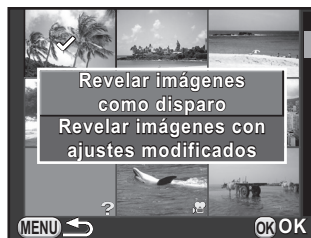

5 Utilice el controlador de cuatro direcciones (▲▼◀▶) para ajustar [Píx. Grab. JPEG] y [Calidad JPEG].

Cuando se seleccione [Revelar imágenes como disparo] en el punto 4, elija **LL**, **L**, **M** o **S** para [Píx. Grab. JPEG].



Cuando se seleccione [Revelar imágenes con ajustes modificados], consulte p.224 para cambiar otros parámetros. Todas las imágenes se revelan con los mismos parámetros.

6 Pulse el botón **OK**.

Aparece la pantalla de confirmación para guardar.

7 Utilice el controlador de cuatro direcciones (▲▼) para seleccionar **[Guardar como]**, y pulse después el botón **OK**.

Las imágenes RAW se revelan y se guardan como imágenes nuevas JPEG.

Cómo conectar la cámara a un dispositivo AV

Puede conectar la cámara a un aparato de TV u otro dispositivo y reproducir las imágenes capturadas.



- Para un dispositivo AV con varios terminales de entrada de vídeo, consulte el manual de instrucciones del dispositivo AV, y seleccione un terminal de entrada de vídeo adecuado para conectar la cámara.
- Si tiene la intención de usar la cámara de forma continuada durante un período prolongado, se recomienda el uso del adaptador de CA opcional.

Cómo conectar la cámara a un terminal de entrada de vídeo

Puede conectar la cámara a un dispositivo con un terminal de entrada de vídeo.

Utilice el cable AV opcional I-AVC7.

6

Funciones de reproducción y de edición de imágenes

1 Encienda el dispositivo AV y apague la cámara.

2 Abra la tapa del terminal de la cámara y conecte el cable AV al terminal de salida de VIDEO/PC.

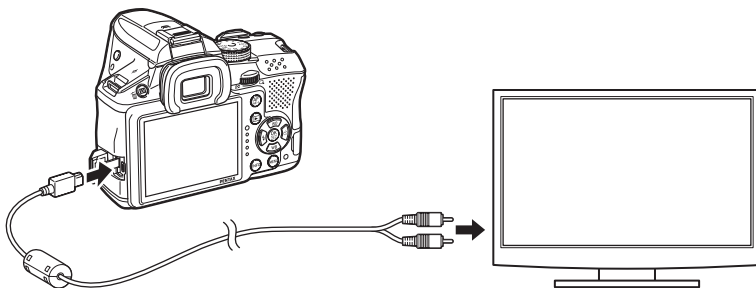

3 Conecte el otro extremo del cable AV al terminal de entrada de vídeo del dispositivo AV.

4 Encienda el equipo AV y la cámara.

La cámara se enciende en modo vídeo, y se visualiza información sobre la misma en la pantalla del dispositivo AV conectado.



- No se puede ajustar el volumen de la cámara mientras está conectada a un dispositivo AV. Ajuste el volumen en el dispositivo AV.
- Los vídeos se reproducen con sonido monaural.
- Las imágenes se exponen a una resolución normal, independientemente de la resolución aceptada por el equipo AV. Para exponer vídeo HD, utilice la salida HDMI o transfíralo a un ordenador y reproduzca allí.

Cómo ajustar el formato de salida de vídeo

Cuando se ajusta la ciudad de origen a la hora del ajuste inicial (p.65), el formato de salida de vídeo se ajusta según esa región. Dependiendo del país o región, tal vez no puedan reproducirse las imágenes con el formato de salida de vídeo. En este caso, cambie el ajuste.

- 1** Seleccione [Opciones interfaz] en el menú [Preferencias 2] y pulse el controlador de cuatro direcciones (►).

Aparece la pantalla [Opciones interfaz].

- 2** Utilice el controlador de cuatro direcciones (▲ ▼) para seleccionar [Salida de Vídeo], y pulse el controlador de cuatro direcciones (►).

- 3** Utilice el controlador de cuatro direcciones (▲ ▼) para seleccionar [NTSC] o [PAL], y pulse el botón OK.

4 Pulse dos veces el botón **MENU**.

Aparece de nuevo la pantalla que se visualizó antes de seleccionar el elemento del menú.



El formato de salida de vídeo varía dependiendo de la región. Cuando se ajusta [Ajuste hora] en Hora mundial (p.235) a ➔ (Destino), el ajuste de Salida de vídeo cambia al formato de salida de vídeo para dicha ciudad. Consulte «Lista de ciudades del mundo» (p.237) para ver qué ciudades pueden seleccionarse como ciudad de origen o destino.

7 **Cómo cambiar ajustes adicionales**

En este capítulo se describe cómo cambiar ajustes adicionales de la cámara.

Cómo funciona el menú Preferencias	232
Ajustes de la cámara	234
Ajustes de gestión de archivos	248



El menú [ Preferencias] le ofrece ajustes generales relativos a la cámara.



Para información sobre el uso de los menús, consulte «Uso de los menús» (p.42).

Elementos del menú Preferencias

Los siguientes elementos están disponibles en los menús [ Preferencias 1-3].

Pulse el botón **MENU** en modo de captura/reproducción, y utilice el controlador de cuatro direcciones (◀▶) o el dial-e trasero () para visualizar los menús [ Preferencias 1-3].

Menú	Elemento	Función	Página
 1	Language/言語	Cambia el idioma en que desea que aparezcan los menús y los mensajes.	p.65
	Ajuste de fecha	Fija el formato de la fecha y la hora.	p.67
	Hora Mundial	Fija el formato de fecha y hora locales de una ciudad determinada para poder visualizarlos en la pantalla junto con la ubicación actual.	p.235
	Tamaño texto	Fija el tamaño del texto de un elemento seleccionado en las pantallas de los menús respectivos.	p.66
	Efectos sonido	Activa y desactiva el sonido de operación y cambia su volumen.	p.234
	Pantalla LCD	Ajusta guía y el color de la pantalla.	p.238
	Ajustes LCD	Ajusta el brillo y el color del monitor.	p.239

Menú	Elemento	Función	Página	
2	Frecuencia refresco	Reduce el parpadeo de la pantalla ajustando la frecuencia eléctrica a la utilizada en su zona.	p.27	
	Opciones interfaz	Salida de Vídeo	Fija el formato de salida cuando se conecta a un dispositivo AV con un terminal de entrada de vídeo.	p.229
		Conexión USB	Fija el modo de conexión USB cuando se conecta a un ordenador.	p.260
	Carpeta	Fija el sistema para asignar los nombres de carpetas para guardar fotos.	p.250	
	Crear nueva carpeta	Crea una nueva carpeta en la tarjeta de memoria SD.	p.251	
	Información Copyright	Fija la información sobre el fotógrafo y el copyright incrustada en Exif.	p.251	
	Autodesconexión	Fija el tiempo hasta que la cámara se desconecta automáticamente.	p.242	
	Restaurar	Restaura todos los ajustes.	p.246	
3	Tipo pila AA	Selecciona el tipo de pilas AA utilizadas para el portapilas opcional.	p.243	
	Mapeo píxeles	Mapea y corrige los píxeles defectuosos en el sensor CMOS.	p.242	
	Eliminar Polvo	Limpia el sensor CCD sacudiéndolo.	p.297	
	Limpieza sensor	Bloquea el espejo en la posición superior para limpiar el sensor CCD con un cepillo.	p.298	
	Formatear	Formatea una tarjeta de memoria SD.	p.248	
	Info Firmware/ opciones	Muestra la versión de firmware de la cámara.	p.247	

Cómo fijar los efectos de sonido, la fecha y la hora, y el idioma

Cómo fijar los efectos de sonido

Puede activar o desactivar el sonido de operaciones de la cámara, o cambiar su volumen.

Puede ajustar el sonido para los siguientes elementos.

- Enfocado
- AE-L (sonido de funcionamiento del bloqueo AE)
- Autodisparador
- Control remoto
- Formato de archivo de un toque (sonido operativo cuando se asigna [Cambio archivo 1 toque] al botón **RAW/Fx**)
- Pulse el botón Aceptar para 1 seg. (el sonido operativo cuando se cambia el punto AF se activa o se desactiva)

7

Cómo cambiar ajustes adicionales

1 Seleccione [Efectos sonido] en el menú [Preferencias 1] y pulse el controlador de cuatro direcciones (►).

Aparece la pantalla [Efectos sonido 1].

2 Utilice el controlador de cuatro direcciones (◀►) para ajustar el volumen.

Seleccione de entre seis niveles. Cuando se ajusta a  (0), puede desactivar todos efectos de sonido.

3 Utilice el controlador de cuatro direcciones (▲▼) para seleccionar un artículo y utilice el controlador de cuatro direcciones (◀►) para seleccionar o .

Gire el dial-e trasero () para visualizar la pantalla [Efectos sonido 2].

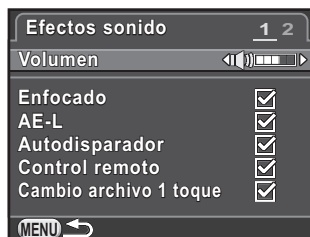

4 Pulse dos veces el botón MENU.

Aparece de nuevo la pantalla que se visualizó antes de seleccionar el elemento del menú.

Cómo ajustar la hora mundial

La fecha y hora ajustadas en «Ajuste inicial» (p.65) sirven como la fecha y hora de su localización actual. Al ajustar el destino en [Hora Mundial], puede visualizar la fecha y hora locales en el monitor cuando viaje al extranjero.

1 Seleccione [Hora Mundial] en el menú [↖ Preferencias 1] y pulse el controlador de cuatro direcciones (▶).

Aparece la pantalla [Hora Mundial].

2 Utilice el controlador de cuatro direcciones (◀▶) para seleccionar ↗ (Destino) o ↖ (Ciudad de origen) para [Ajuste hora].

Este ajuste se refleja en la fecha y la hora que aparecen en el panel de control.

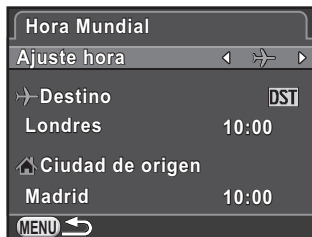

3 Pulse el controlador de cuatro direcciones (▼) para seleccionar [↗ Destino], y pulse el controlador de cuatro direcciones (▶).

Aparece la pantalla [↗ Destino].

4 Utilice el controlador de cuatro direcciones (◀▶) para seleccionar una ciudad de Destino.

Gire el dial-e trasero (☀) para cambiar la zona.

Se visualizan la ubicación, la diferencia horaria y la hora actual de la ciudad seleccionada.



5 Pulse el controlador de cuatro direcciones (▼) para seleccionar [DST], y utilice el controlador de cuatro direcciones (◀▶) para seleccionar o .

Seleccione si la ciudad de destino utiliza el horario de verano (DST).

6 Pulse el botón OK.

Se guarda el ajuste del destino y aparece de nuevo la pantalla mostrada en el punto 2.

7 Pulse dos veces el botón MENU.

Aparece de nuevo la pantalla que se visualizó antes de seleccionar el elemento del menú.



- Consulte en «Lista de ciudades del mundo» (p.237) las ciudades que pueden seleccionarse como destino o ciudad de origen.
- Seleccione [Ciudad de origen] en el paso 3 para cambiar la ciudad y el valor de DST.
- Aparece en el panel de control si se ajusta [Ajuste hora] a [Destino]. También el parámetro de salida de vídeo (p.229) cambia al formato de salida de vídeo de esa ciudad.

● Lista de ciudades del mundo

Región	Ciudad	Formato de salida de vídeo	Región	Ciudad	Formato de salida de vídeo
Norteamérica	Honolulu	NTSC	África/Asia Occidental	Estambul	PAL
	Anchorage	NTSC		El Cairo	PAL
	Vancouver	NTSC		Jerusalén	PAL
	San Francisco	NTSC		Nairobi	PAL
	Los Ángeles	NTSC		Jeddah	PAL
	Calgary	NTSC		Teherán	PAL
	Denver	NTSC		Dubai	PAL
	Chicago	NTSC		Karachi	PAL
	Miami	NTSC		Kabul	PAL
	Toronto	NTSC		Malé	PAL
	Nueva York	NTSC		Delhi	PAL
América Central y Sudamérica	Halifax	NTSC	Colombo	PAL	
	Méjico	NTSC	Katmandú	PAL	
	Lima	NTSC	Dacca	PAL	
	Santiago	NTSC	Asia Oriental	Yangón	NTSC
	Caracas	NTSC		Bangkok	PAL
	Buenos Aires	PAL		Kuala Lumpur	PAL
Sao Paulo	PAL	Vientiane		PAL	
Rio de Janeiro	NTSC	Singapur		PAL	
Europa	Lisboa	PAL		Phnom Penh	PAL
	Madrid	PAL		Ho Chi Minh	PAL
	Londres	PAL		Yakarta	PAL
	París	PAL		Hong Kong	PAL
	Amsterdam	PAL		Pekín	PAL
	Milán	PAL		Shanghai	PAL
	Roma	PAL	Manila	NTSC	
	Copenhague	PAL	Taipei	NTSC	
	Berlín	PAL	Seúl	NTSC	
	Praga	PAL	Tokio	NTSC	
	Estocolmo	PAL	Guam	NTSC	
	Budapest	PAL	Oceanía	Perth	PAL
	Varsovia	PAL		Adelaida	PAL
	Atenas	PAL		Sidney	PAL
	Helsinki	PAL		Nouméa	PAL
	Moscú	PAL		Wellington	PAL
	África/Asia Occidental	Dakar		PAL	Auckland
Argelia		PAL		Pago Pago	NTSC
Johannesburgo		PAL			

Ajuste de la pantalla de la visualización del menú

Ajuste de la Pantalla nivel electrónico

Puede visualizarse el gráfico de barras del nivel electrónico en el visor o en la pantalla Live View. Ajuste [Nivel electrónico] del menú [📷 Cfig.Capt 3].

<input type="checkbox"/>	No muestra el gráfico de barras del nivel electrónico. (valor predeterminado)
<input checked="" type="checkbox"/>	Muestra el gráfico de barras del nivel electrónico.

Cómo ajustar la pantalla LCD

Puede ajustar la visualización del color de la pantalla guía, el panel de control y el cursor de selección de menús.

- 1** Seleccione [Pantalla LCD] en el menú [🔧 Preferencias 1] y pulse el controlador de cuatro direcciones (▶).

Aparece la pantalla [Pantalla LCD].

- 2** Utilice el controlador de cuatro direcciones (◀▶) para seleccionar o para [Pantalla guía].



- 3** Utilice el controlador de cuatro direcciones (▲▼) para seleccionar [Color pantalla], y utilice el controlador de cuatro direcciones (◀▶) para seleccionar entre doce colores de visualización.

- 4** Pulse dos veces el botón **MENU**.

Aparece de nuevo la pantalla que se visualizó antes de seleccionar el elemento del menú.

Cómo ajustar el brillo y el color de la pantalla

Ajusta el brillo y el color del monitor.

- 1 Seleccione [Ajustes LCD] en el menú [**⌘ Preferencias 1**] y pulse el controlador de cuatro direcciones (**▶**).

Aparece la pantalla [Ajustes LCD].

- 2 Utilice el controlador de cuatro direcciones (**▲ ▼**) para seleccionar [Nivel brillo], [Ajuste: Azul-Ámbar], o [Ajuste: Verde-Magenta].



Nivel brillo	Cambia la luminosidad de la pantalla (-7 a +7).
Ajuste: Azul-Ámbar	Ajusta la tonalidad de los colores entre el azul (B7) y el ámbar (A7).
Ajuste: Verde-Magenta	Ajusta la tonalidad de los colores entre el verde (G7) y el magenta (M7).

- 3 Utilice el controlador de cuatro direcciones (**◀ ▶**) para ajustar el valor.

Operaciones disponibles

Dial-e trasero (☀)	Muestra una imagen capturada en segundo plano.
Botón ⊙	Repone el valor del ajuste al ajuste predeterminado

- 4 Pulse el botón **OK**.

5 Pulse el botón MENU.

Aparece de nuevo la pantalla que se visualizó antes de seleccionar el elemento del menú.

Cómo ajustar la visualización de revisión instantánea

Puede configurar los ajustes de operación de visualización durante Revisión instantánea (p.72).

1 Seleccione [Revisión instantánea] en el menú [📷 Cfg.Capt 4] y pulse el controlador de cuatro direcciones (▶).

Aparece la pantalla [Revisión instantánea].

2 Pulse el controlador de cuatro direcciones (▶), utilice el controlador de cuatro direcciones (▲▼) para seleccionar un formato de fecha, y pulse el botón OK.

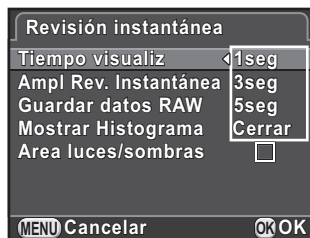

7

3 Utilice el controlador de cuatro direcciones (▲▼) para seleccionar [Ampl Rev. Instantánea], [Guardar datos RAW], [Mostrar Histograma] o [Area luces/sombras], y utilice el controlador de cuatro direcciones (◀▶) para seleccionar o .

Ampl Rev. Instantánea	Puede ampliar la imagen de la pantalla con el dial-e trasero (☀️). (p.201)
Guardar datos RAW	Ajusta si se va a guardar la imagen RAW pulsando el botón <input checked="" type="checkbox"/> cuando el formato de archivo de la última imagen capturada es JPEG y sus datos RAW permanecen aún en la memoria intermedia. (p.79)
Mostrar Histograma	Muestra la distribución de la claridad de una imagen. (p.34)
Area luces/sombras	Las secciones claras (sobreexpuestas) parpadean en rojo, y las secciones oscuras (subexpuestas) parpadean en amarillo. (p.35)

4 Pulse dos veces el botón **MENU**.

Aparece de nuevo la pantalla que se visualizó antes de seleccionar el elemento del menú.

Cómo activar la pestaña del menú inicial

Ajuste la pestaña del menú inicial visualizado en la pantalla cuando se pulsa el botón **MENU**.

1 Seleccione [20. Guardar ubicación menú] en el menú [C Ajuste perso. 3] y pulse el controlador de cuatro direcciones (▶).

Aparece la pantalla [20. Guardar ubicación menú].

2 Utilice el controlador de cuatro direcciones (▲▼) para seleccionar [Reiniciar ubicación menú] o [Guardar ubicación menú], y pulse el botón **OK**.

Reiniciar ubicación menú	El menú [📷 Cfig.Capt 1] menú ([📺 Vídeo 1] en modo 📺, y menú [▶ Reproducción 1] en modo Reproducción) se visualiza siempre primero (predeterminado).
Guardar ubicación menú	Se visualiza primero la última pestaña de menú seleccionada.

3 Pulse el botón **MENU**.

Aparece de nuevo la pantalla que se visualizó antes de seleccionar el elemento del menú.

Cómo corregir los píxeles defectuosos en el sensor CMOS (Mapeo de píxeles)

El Mapeo de píxeles es una función que mapea y corrige los píxeles defectuosos en el sensor CMOS.

Coloque el objetivo adecuado en la cámara antes de usar Mapeo de píxeles.

1 Seleccione [Mapeo píxeles] en el menú [Preferencias 3] y pulse el controlador de cuatro direcciones ().

Aparece la pantalla [Mapeo píxeles].

2 Pulse el controlador de cuatro direcciones () para seleccionar [Mapeo píxeles] y pulse el botón OK.

Los píxeles defectuosos se mapean y se corrigen, y aparece de nuevo la pantalla visualizada anteriormente.



- Se tarda unos 30 segundos en mapear y corregir los píxeles defectuosos.
- Cuando la batería tiene poca carga, se visualiza en la pantalla [No queda batería suficiente para activar el mapeo de píxeles]. Monte una batería totalmente cargada o nuevas pilas AA, o utilice el kit adaptador de CA opcional.

7

Ajustes de la batería

Cómo reducir el consumo de la batería

Puede configurar la cámara para que se apague automáticamente si no se utiliza durante un cierto período de tiempo.



Seleccione [Autodesconexión] del menú [ Preferencias 2]. Seleccione entre [1min] (valor predeterminado), [3min], [5min], [10min], [30min], o [Cerrar].





- Realice alguna de las siguientes operaciones para volver a activar la cámara desde la función de autodesconexión de la cámara.
 - Apague y encienda la cámara.
 - Pulse el disparador hasta la mitad del recorrido.
 - Pulse el botón , el botón **MENU** o el botón **INFO**.
- La función de auto desconexión no funciona cuando se reproduce una presentación, o cuando la cámara está conectada a un dispositivo AV con el cable USB.

Cómo ajustar el tipo de batería

Ajusta el tipo de pilas AA utilizadas en el portapilas AA opcional D-BH109. El valor predeterminado es [Autodetección].

- 1** Seleccione [Tipo pila AA] en el menú [ Preferencias 3] y pulse el controlador de cuatro direcciones ().

Aparece la pantalla [Tipo pila AA].

- 2** Utilice el controlador de cuatro direcciones ( ) para seleccionar un tipo de pila y pulse el botón **OK**.

Cuando se ajusta a [Autodetección], la cámara detectará automáticamente el tipo de pilas utilizadas.



- 3** Pulse el botón **MENU**.

Aparece de nuevo la pantalla que se visualizó antes de seleccionar el elemento del menú.



Cuando el tipo de baterías utilizadas difiere del elemento seleccionado aquí, el nivel de la batería no se determinará correctamente. Ajuste el tipo de pila correcto. Generalmente no hay problema al usar [Autodetección], aunque puede que tarde en detectar el tipo de batería. A bajas temperaturas y cuando se usan pilas que han estado guardadas durante mucho tiempo, deberá fijar el tipo de pila adecuado para que la cámara pueda determinar correctamente su nivel de carga.

Cómo seleccionar los ajustes para que se guarden en la cámara (Memoria)

Puede seleccionar qué ajustes guardar cuando se apaga la cámara. Pueden guardarse los siguientes ajustes de función.

Función	Ajuste predeterminado	Función	Ajuste predeterminado
Modo Flash	<input checked="" type="checkbox"/>	Comp Exp Flash	<input checked="" type="checkbox"/>
Modo Fotografiar	<input checked="" type="checkbox"/>	Filtro digital	<input type="checkbox"/>
Balance blancos	<input checked="" type="checkbox"/>	Captura HDR	<input type="checkbox"/>
Personalizar Imagen	<input checked="" type="checkbox"/>	Visualiz Info Disparo	<input type="checkbox"/>
Sensibilidad	<input checked="" type="checkbox"/>	Visualiz Info Reproduc	<input checked="" type="checkbox"/>
Compensación EV	<input checked="" type="checkbox"/>	Nº archivo	<input checked="" type="checkbox"/>



Este ajuste no puede realizarse cuando se ajusta el dial de modos a **U1** o a **U2**.

7

Cómo cambiar ajustes adicionales

- 1** Seleccione [Memoria] en el menú [Cfgr.Capt 4] y pulse el controlador de cuatro direcciones (►).

Aparece la pantalla [Memoria 1].

- 2** Utilice el controlador de cuatro direcciones (▲▼) para seleccionar un artículo y utilice el controlador de cuatro direcciones (◀▶) para seleccionar o .

Gire el dial-e trasero (☀) para visualizar la pantalla [Memoria 2].



<input checked="" type="checkbox"/>	Los ajustes se guardan cuando se apaga la cámara.
<input type="checkbox"/>	Los ajustes se cambian a sus valores predeterminados cuando se apaga la cámara.

3 Pulse dos veces el botón MENU.

Aparece de nuevo la pantalla que se visualizó antes de seleccionar el elemento del menú.



- En [Visualiz Info Disparo], puede ajustar si desea guardar el tipo de información visualizada en modo de espera. (p.29)

<input type="checkbox"/>	Aparece siempre la pantalla de estado cuando se enciende la cámara.
<input checked="" type="checkbox"/>	Aparece la visualización seleccionada en la pantalla de selección de información de disparo (diferente a [Brújula electrónica]) cuando se enciende la cámara.

- Ajuste [N° archivo] a para continuar la numeración secuencial (cuatro dígitos) para el nombre del archivo aunque se haya creado una nueva carpeta.

<input checked="" type="checkbox"/>	Se guarda el número de archivo de la última imagen grabada en la carpeta previa y se asignan números de archivo secuenciales a las imágenes siguientes, incluso si se crea una nueva carpeta.
<input type="checkbox"/>	El número de archivo de la primera imagen grabada en una carpeta regresa a 0001 cada vez que se crea una nueva carpeta para guardar imágenes.

- Cuando se realiza la función [Restaurar] del menú [↖ Preferencias 2], todos los ajustes de Memoria vuelven a los valores predeterminados. (p.246)

Cómo restaurar los ajustes de la cámara

Restaura los ajustes seleccionados en la pantalla de menús a los valores predeterminados.



No se pueden restaurar parámetros cuando se ajusta el dial de modos a **U1** o a **U2**.

Cómo restaurar los menús Cfig.Capt./Vídeo/Reproducción/Preferencias

Pueden restaurarse a los valores predeterminados los ajustes de las teclas directas y de los elementos de los menús [📷 Cfig.Capt], [📺 Vídeo], [▶ Reproducción], [⚙ Preferencias] y la paleta del modo de reproducción.

1 Seleccione [Restaurar] en el menú [⚙ Preferencias 2] y pulse el controlador de cuatro direcciones (▶).

Aparece la pantalla [Restaurar].

2 Pulse el controlador de cuatro direcciones (▲) para seleccionar [Restaurar], y pulse el botón OK.

Se restauran los ajustes, y aparece de nuevo la pantalla que se visualizó anteriormente a la selección



Los ajustes siguientes no se restauran.

- | | |
|---|---------------------------------------|
| - Ajustes del modo USER guardados | - Frecuencia refresco |
| - Language/言語 | - Salida de Vídeo |
| - Ajuste de fecha | - Información Copyright |
| - Los ajustes de ciudad y DST para Hora Mundial | - Elementos de menú [C Ajuste perso.] |

Cómo restaurar el menú Personalizado

Puede restaurar los ajustes de los elementos del menú [C Ajuste perso.] a los valores predeterminados.

1 Seleccione [Rest. func. perso.] en el menú [C Ajuste perso. 4] y pulse el controlador de cuatro direcciones (▶).

Aparece la pantalla [Rest. func. perso.].

2 Pulse el controlador de cuatro direcciones (▲) para seleccionar [Restaurar], y pulse el botón OK.

Se restauran los ajustes, y aparece de nuevo la pantalla que se visualizó anteriormente a la selección

Cómo comprobar la información de la versión de la cámara

Puede comprobar la información de la versión del software (firmware) de la cámara. Si se publica un archivo de actualización del firmware, puede actualizar la cámara a la última versión de firmware.



Consulte la página Web de PENTAX para más información sobre las actualizaciones.

1

Seleccione [Info Firmware/opciones] en el menú [↖ Preferencias 3] y pulse el controlador de cuatro direcciones (▶).

Se visualiza en la pantalla [Info Firmware/ opciones] la versión de firmware para la cámara.

En este punto, si se guarda un archivo de actualización en su tarjeta de memoria SD, puede ejecutar la actualización más adelante.



7

2

Pulse dos veces el botón MENU.

Aparece de nuevo la pantalla que se visualizó antes de seleccionar el elemento del menú.



- No se puede restaurar una cámara a su versión de firmware anterior después de actualizarla.
- Antes de ejecutar la actualización, asegúrese de guardar los datos de la tarjeta de memoria SD en un ordenador u otra ubicación.
- Cuando la batería tiene poca carga, se visualiza en la pantalla [Batería demasiado baja para actualizar el firmware]. Monte una batería totalmente cargada o nuevas pilas AA, o utilice el kit adaptador de CA opcional.

Para formatear una tarjeta de memoria SD

Utilice esta cámara para formatear (inicializar) una tarjeta de memoria SD que no haya sido utilizada o que haya sido utilizada en otros dispositivos. Al formatear se borran todos los datos guardados en la tarjeta de memoria SD.



- No extraiga la tarjeta de memoria SD durante el formateo, ya que podría dañarse y quedar inutilizable.
- El formateado borra todos los datos, protegidos y desprotegidos.

1 Seleccione [Formatear] en el menú [⌘ Preferencias 3] y pulse el controlador de cuatro direcciones (▶).

Aparece la pantalla [Formatear].

2 Pulse el controlador de cuatro direcciones (▲) para seleccionar [Formatear] y pulse el botón OK.

Comienza el formateado.

Cuando finaliza el formateado aparece de nuevo la pantalla que se visualizó antes de seleccionar el elemento del menú.

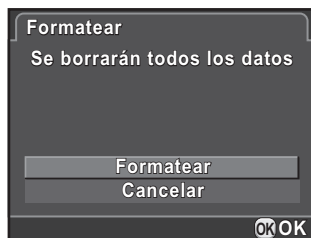

Cuando se formatea una tarjeta de memoria SD, la etiqueta de volumen asignada a la tarjeta es «K-30». Cuando se conecta esta cámara a un ordenador, la tarjeta de memoria SD se reconoce en el mismo como un disco extraíble con el nombre «K-30».

Cómo proteger las imágenes contra el borrado (Proteger)

Las imágenes pueden protegerse contra el borrado accidental.



Incluso las imágenes protegidas se eliminan cuando formatea la tarjeta de memoria SD.

- 1** Pulse el controlador de cuatro direcciones (▼) en visualización de una imagen del modo de reproducción.

Aparece la paleta del modo reproducción.

- 2** Utilice el controlador de cuatro direcciones (▲▼◀▶) para seleccionar  (Proteger), y pulse el botón OK.

Se visualiza la pantalla para seleccionar cómo cambiar los parámetros.

- 3** Utilice el controlador de cuatro direcciones (▲▼) para seleccionar [Una imagen] o [Todas las imágenes], y pulse el botón OK.

Si seleccionó [Todas las imágenes], pase al punto 5.



- 4** Gire el dial-e delantero (☀) para seleccionar una imagen.

- 5** Pulse el controlador de cuatro direcciones (▲) para seleccionar [Proteger], y pulse el botón OK.

Seleccione [Desproteger] para cancelar la protección de la imagen.

Se protege la imagen y aparece el icono  en la parte superior derecha de la pantalla.

Repita los pasos 4 y 5 para proteger otras imágenes.

Si seleccionó [Todas las imágenes] en el paso 3, la cámara vuelve al modo de visualización de una imagen.



6 Pulse el botón MENU.

La cámara regresa al modo de visualización de una imagen.

Cómo modificar el sistema de nombres de la carpeta

Cuando se capturan imágenes con esta cámara, se crea automáticamente una carpeta donde se guardan las imágenes capturadas. Cada nombre de carpeta consta de un número secuencial de 100 a 999 y una cadena de 5 caracteres.

Puede cambiar el nombre de la carpeta en [Carpeta] del menú [🔍 Preferencias 2].

Fecha	Se asignan los dos dígitos del mes y el día en que se tomó la foto como el nombre de la carpeta con el formato [xxx_MMDD]. (predeterminado) Aparece [MMDD] (mes y día) según el formato configurado en [Ajuste de fecha] (p.67). Ejemplo: 101_0125 (carpeta para fotos tomadas el 25 de enero)
PENTX	El nombre de la carpeta se asigna en formato [xxxPENTX]. Ejemplo: 101PENTX



Pueden guardarse un máximo de 500 imágenes en una misma carpeta. Cuando el número de imágenes capturadas excede las 500, se crea una nueva carpeta para almacenar las imágenes adicionales. En Disparo con Horquillado de exposición, las imágenes se guardan en la misma carpeta hasta que finaliza el disparo, aunque se supere el número de 500 imágenes.

Crear nuevas carpetas

Puede crear una nueva carpeta en una tarjeta de memoria SD. Se crea una carpeta con el número siguiente al de la carpeta que se está usando en ese momento. La nueva carpeta creada se utiliza para guardar imágenes comenzando con la siguiente imagen capturada.

- 1** Seleccione [Crear nueva carpeta] en el menú [↖ Preferencias 2] y pulse el controlador de cuatro direcciones (▶).

Aparece la pantalla [Crear nueva carpeta].

- 2** Pulse el controlador de cuatro direcciones (▲) para seleccionar [Crear carpeta], y pulse el botón OK.

Se crea una carpeta con un nuevo nombre.

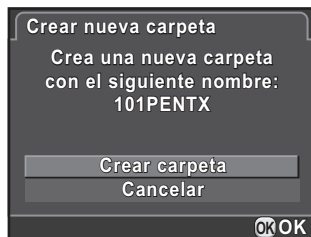

Sólo puede crearse una carpeta utilizando este método. No pueden crearse múltiples carpetas vacías de manera consecutiva.

Ajuste de la información del fotógrafo

El tipo de cámara, las condiciones de disparo y otra información se incrustan automáticamente en imágenes capturadas en el formato de datos Exif. Puede incrustar información sobre el fotógrafo en este formato Exif.



Utilice el software que se suministra (p.262) para comprobar la información sobre Exif.

- 1** Seleccione [Información Copyright] en el menú [⌘ Preferencias 2] y pulse el controlador de cuatro direcciones (▶).

Aparece la pantalla [Información Copyright].

- 2** Utilice el controlador de cuatro direcciones (◀▶) para seleccionar

.

<input type="checkbox"/>	No incrusta información sobre copyright en el formato Exif (valor predeterminado).
<input checked="" type="checkbox"/>	Incrusta información sobre copyright en el formato Exif.



- 3** Utilice el controlador de cuatro direcciones (▲▼) para seleccionar [Fotógrafo], y pulse el controlador de cuatro direcciones (▶).

Aparece la pantalla de introducción de texto.

- 4** Introduzca el texto.



Pueden introducirse hasta 32 símbolos y caracteres alfanuméricos de un byte.

Cursor de selección del texto

Cursor de entrada de texto



Operaciones disponibles

Controlador de cuatro direcciones (▲▼◀▶)	Mueve el cursor de selección de texto.
Dial-e trasero (📶)	Mueve el cursor de entrada de texto.
Botón 	Alterna entre mayúsculas y minúsculas.
Botón OK	Introduce un carácter seleccionado con el cursor de selección de texto en la posición del cursor de entrada de texto.
Botón  /🗑️	Elimina un carácter en la posición del cursor de entrada de texto.

5 Después de introducir el texto, mueva el cursor de selección de texto hasta [Termin] y pulse el botón **OK**.

La cámara vuelve a la pantalla [Información Copyright].

6 Utilice el controlador de cuatro direcciones (▲▼) para seleccionar [Titular Copyright] e introduzca el texto de la misma manera que en [Fotógrafo].

7 Pulse dos veces el botón **MENU**.

Aparece de nuevo la pantalla que se visualizó antes de seleccionar el elemento del menú.

Fijar los ajustes DPOF

Incorporando ajustes DPOF (Digital Print Order Format) a las imágenes almacenadas en la tarjeta de memoria SD, puede especificar previamente el número de copias, si se va a imprimir la fecha en las fotos y pedir impresiones fotográficas convencionales llevando esta tarjeta de memoria SD a una tienda de impresión.



- Los ajustes DPOF no pueden aplicarse a las imágenes y videos RAW.
- Puede realizar los ajustes DPOF para un máximo de 999 imágenes.

- 1** Pulse el controlador de cuatro direcciones (▼) en visualización de una imagen del modo de reproducción.

Aparece la paleta del modo reproducción.

- 2** Utilice el controlador de cuatro direcciones (▲▼◀▶) para seleccionar  (DPOF), y pulse el botón OK.

Se visualiza la pantalla para seleccionar cómo cambiar los parámetros.

- 3** Utilice el controlador de cuatro direcciones (▲▼) para seleccionar [Una imagen] o [Todas las imágenes], y pulse el botón OK.

Si seleccionó [Todas las imágenes], pase al punto 5.



- 4** Gire el dial-e delantero (☀) para seleccionar una imagen.



- 5** Utilice el controlador de cuatro direcciones (▲▼) para elegir la imagen para la que desea especificar el número de copias.

Puede ajustar hasta 99 copias.

Aparece  en la parte superior derecha de la pantalla para imágenes con ajustes DPOF.

Para cancelar los parámetros DPOF, ajuste el número de copias a [00].

6 Pulse el botón the **INFO** para seleccionar o para imprimir la fecha.

<input type="checkbox"/>	No se imprime la fecha.
<input checked="" type="checkbox"/>	Se imprime la fecha.

Repita los pasos 4 a 6 para realizar otros ajustes DPOF para otras imágenes.

7 Pulse el botón **OK**.

Se guardan los ajustes DPOF para las imágenes seleccionadas o se guardan todas las imágenes y la cámara vuelve al modo de visualización de una imagen.



- Dependiendo de la impresora o del equipo de impresión del que disponga el laboratorio fotográfico, es posible que no se imprima la fecha en las fotos.
- El número de copias especificadas para todas las imágenes se aplica a todas ellas, y el número especificado en una sola imagen se cancela.

8 **Cómo conectar al ordenador**

En este capítulo se explica cómo conectar la cámara a un ordenador, instalar el software suministrado en el CD-ROM, etc.

Cómo manipular las imágenes capturadas en un ordenador	258
Cómo guardar imágenes en un ordenador	260
Uso del Software suministrado	262

Cómo manipular las imágenes capturadas en un ordenador

Puede transferir a un ordenador fotos fijas y vídeos conectando la cámara con un cable USB, y puede revelar imágenes RAW con el programa de software «SILKYPIX Developer Studio».

Cuando se conecta la cámara a un ordenador y se utiliza el software, se recomienda usar un ordenador con los siguientes requisitos de sistema.

● Windows

OS	Windows XP (SP3 o posterior, Home/Pro de 32 bits), Windows Vista (32 bits, 64 bits), Windows 7 (32 bits, 64 bits) <ul style="list-style-type: none"> • Para la instalación se requieren derechos de administrador • Puede ejecutarse como una aplicación de 32 bits en cualquier edición de 64 bits de Windows
CPU	Compresor compatible con Intel Pentium (se recomienda Pentium 4, Athlon XP o superior) <ul style="list-style-type: none"> • Compatible con procesadores multinúcleos (Intel Core i5, i7; Core 2 Quad, Duo; AMD Phenom II X4, X6; Athlon II X2, X4; y otros)
RAM	1 GB como mínimo (se recomiendan 2 GB o más)
HDD	Para instalar e iniciar el programa: mínimo 100 MB de espacio libre Para guardar los archivos de imagen: aprox. 10 MB/archivo
Pantalla	1024×768 puntos, a todo color de 24 bits o superior
Otros	Dispositivos de entrada como el teclado y el ratón

● Macintosh

OS	Mac OS X 10.5, 10.6, o 10.7
CPU	Compatible con procesador Intel, Power PC
RAM	1 GB como mínimo (se recomiendan 2 GB o más)
HDD	Para instalar e iniciar el programa: mínimo 100 MB de espacio libre Para guardar los archivos de imagen: aprox. 10 MB/archivo
Pantalla	1024×768 puntos, a todo color de 24 bits o superior
Otros	Dispositivos de entrada como el teclado y el ratón



- Utilice el software suministrado para revelar imágenes RAW tomadas con esta cámara.
- Se requiere QuickTime para reproducir vídeos transferidos a un ordenador. Puede descargarlo del siguiente sitio Web:
<http://www.apple.com/quicktime/>

Cómo fijar el modo de conexión USB

Ajuste el modo de conexión USB cuando se conecte la cámara a un ordenador.

- 1** Seleccione [Opciones interfaz] en el menú [ Preferencias 2] y pulse el controlador de cuatro direcciones (▶).

Aparece la pantalla [Opciones interfaz].

- 2** Utilice el controlador de cuatro direcciones (▲ ▼) para seleccionar [Conexión USB], y pulse el controlador de cuatro direcciones (▶).

- 3** Utilice el controlador de cuatro direcciones (▲ ▼) para seleccionar [MSC] o [PTP], y pulse el botón OK.

MSC	Mass Storage Class (valor predeterminado) Programa administrador de uso general para gestionar dispositivos conectados al ordenador mediante USB como un dispositivo de memoria.
PTP	Protocolo de transferencia de imágenes - PTP Protocolo que permite transferir imágenes digitales y controlar cámaras digitales por USB.

A menos que se especifique otra cosa, seleccione [MSC].

- 4** Pulse dos veces el botón MENU.

Aparece de nuevo la pantalla que se visualizó antes de seleccionar el elemento del menú.

Cómo conectar la cámara a un ordenador

Conecte la cámara a un ordenador usando el cable USB I-USB7 que se suministra.

- 1** Encienda el ordenador.
- 2** Apague la cámara y con el cable USB, conecte el terminal de VIDEO/PC de la cámara y el ordenador.

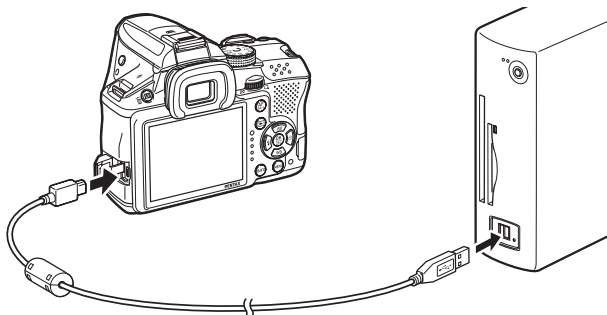

- 3** Encienda la cámara.

La cámara se reconoce como un disco extraíble o una tarjeta de memoria SD con una etiqueta de volumen «K-30».

Si aparece la casilla de diálogo «K-30» cuando se enciende la cámara, seleccione [Abrir carpeta para ver archivos con Windows Explorer] y haga clic en el botón Aceptar.

- 4** Guarde las imágenes capturadas en el ordenador.

Copie los archivos o carpetas de imágenes en el disco duro del ordenador.

- 5** Desconecte la cámara del ordenador.



La cámara no está operativa mientras está conectada al ordenador. Desconecte la cámara y extraiga el cable USB para poder utilizarla.

Se incluye «SILKYPIX Developer Studio 3.0 for PENTAX» en el CD-ROM (S-SW128). Con SILKYPIX Developer Studio puede revelar archivos RAW, ajustar el color de las imágenes y otros parámetros, y guardar las nuevas imágenes en formato JPEG o TIFF

Instalar el software

Puede instalar el software a partir del CD-ROM suministrado. Si se configuran múltiples cuentas en un ordenador, antes de instalar el software comience la sesión con una cuenta que tenga derechos de administrador.

1 Encienda el ordenador.

Verifique que no haya ningún otro software funcionando.

2 Inserte el CD-ROM en la unidad de CD/DVD de su ordenador.

Aparece la pantalla de instalación del software PENTAX, [Instalador del software PENTAX].

Si la pantalla [Instalador del software PENTAX] no aparece

- **Para Windows**

- 1 Haga clic en [Mi PC] en el menú de inicio.
- 2 Haga doble clic en el icono [Unidad CD/DVD (S-SW128)].
- 3 Haga doble clic en el icono [Setup.exe].

- **Para Macintosh**

- 1 Haga doble clic en el icono CD/DVD (S-SW128) en el escritorio.
- 2 Haga doble clic en el icono [Instalador PENTAX].

3 Haga clic en [SILKYPIX Developer Studio 3.0 for PENTAX].

Para Macintosh, siga las instrucciones que aparecen en la pantalla para los siguientes puntos.

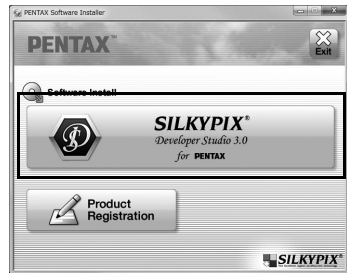

4 Seleccione el idioma que desea utilizar en la pantalla [Elegir idioma de configuración] y haga clic en [Aceptar].

5 Cuando aparezca la pantalla [InstallShield Wizard] en el idioma seleccionado, haga clic en [Siguiente].

Siga las indicaciones de la pantalla para realizar las siguientes operaciones.



Inicie SILKYPIX Developer Studio y consulte el menú de ayuda para información sobre el uso del programa de software.

Registro del producto

Con el fin de poder asistirle mejor, le rogamos dedique unos minutos a registrar su software.

Haga clic en [Product Registration] (Registro del producto) en la pantalla del paso 3 de p.263.

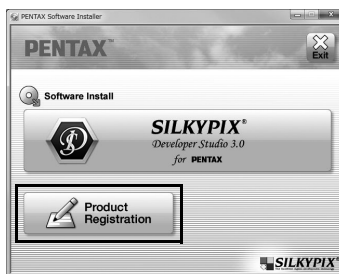

Se visualiza un mapa mundial para Registrar el producto en Internet. Si el ordenador tiene conexión a Internet, haga clic en el país o región visualizados y siga después las indicaciones para registrar su software.

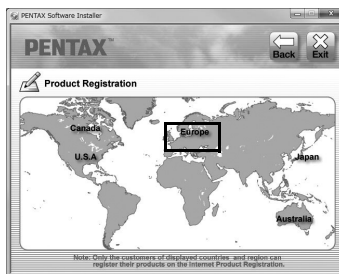

Observe que sólo puede registrar en línea si su país o su zona aparecen.

9 Uso del flash

En este capítulo se ofrecen detalles del flash interno y se describe cómo tomar fotos con un flash externo.

Uso del flash interno	266
Cómo utilizar un flash externo (Opcional)	270

Características del flash en cada modo de exposición

Cómo utilizar el flash en modo Tv



Se puede ajustar a cualquier velocidad de obturación de 1/180 segundos o menor.

Cómo utilizar el flash en modo Av

La velocidad de obturación cambia automáticamente en la escala de 1/180 a otra inferior que reduzca el movimiento de la cámara (la velocidad de obturación más lenta dependerá de la longitud focal del objetivo en uso).

La velocidad de obturación se bloquea en 1/180 segundos cuando se utiliza un objetivo diferente a DA, DA L, D FA, FA J, FA o F.

Como utilizar el flash con sincronización de baja velocidad

Puede utilizar la Sincronización a baja velocidad en  (Retrato Nocturno) del modo **SCN** o **Tv**, **TAv** o **M** cuando hace retratos con la puesta de sol de fondo. Tanto el retrato como las puestas de sol se capturan con gran belleza. Puede utilizarse  y  en modo **P**, **Sv** o **Av**.

Cómo utilizar el modo P/Sv/Av

1 Coloque el dial de modos en **P**, **Sv** o **Av**.

2 Pulse el botón 

Sale el flash interno.



3 Coloque el modo flash en  o .

La velocidad de obturación se fija en un valor más bajo para conseguir la exposición adecuada para el segundo plano.

4 Tome una fotografía.

Cómo utilizar el modo Tv/TAv/M

1 Coloque el dial de modos en Tv, TAv o M.

2 Ajuste el modo de flash a  o .

3 Fije la velocidad de obturación (para el modo Tv) o la velocidad de obturación y el valor de apertura (para los modos TAv o M).

Ajustar para obtener una velocidad de obturación de 1/180 de segundo o menos.

4 Pulse el botón .

Salte el flash interno.

5 Tome una fotografía.

Distancia y apertura cuando se utiliza el flash integrado

Es necesario establecer una relación entre el número de guía, la apertura y la distancia cuando se dispara con el flash para conseguir la exposición correcta.

Calcule la distancia de disparo o el valor de apertura de la siguiente manera, y ajuste las condiciones de disparo no es suficiente la salida del flash.

Sensibilidad ISO	Número de guía del flash incorporado	Sensibilidad ISO	Número de guía del flash incorporado
ISO 100	Aprox. 12	ISO 3200	Aprox. 68
ISO 200	Aprox. 17	ISO 6400	Aprox. 96
ISO 400	Aprox. 24	ISO 12800	Aprox. 136
ISO 800	Aprox. 34	ISO 25600 *1	Aprox. 192
ISO 1600	Aprox. 48		

*1 Puede utilizarse cuando se ajusta [3. Sensibilidad Expandida] en el menú [C Ajuste perso. 1] a [Abrir].

Cómo calcular la distancia de disparo a partir del valor de apertura

Las siguientes ecuaciones le permiten calcular la distancia efectiva del flash.

Alcance máximo del flash $L1 = \text{Número guía} \div \text{Valor de apertura}$

Alcance mínimo del flash $L2 = \text{Alcance máximo del flash} \div 5^*$

* El valor usado en la fórmula de arriba es un valor fijo que se aplica sólo cuando se utiliza el flash incorporado.

Ejemplo:

Cuando la sensibilidad es ISO 200 y el valor de apertura es F5.6:

$L1 = 17 \div 5,6 = \text{aprox. } 3 \text{ (m)}$

$L2 = 3 \div 5 = \text{aprox. } 0,6 \text{ (m)}$

Por lo tanto, el flash puede emplearse en una escala aproximada de 0,6 m - 3 m.

No obstante, el flash interno de esta cámara no puede usarse cuando la distancia al tema es inferior a 0,7 m. Si se usa el flash a distancias inferiores a 0,7 m, la imagen aparecerá ribeteada en las esquinas, la luz quedará distribuida de forma irregular y la fotografía podría resultar sobreexpuesta.

Cómo calcular el valor de la apertura a partir de la distancia de disparo

La siguiente ecuación le permite calcular el valor correcto de la apertura.
Valor de apertura $F = \text{Número de guía} \div \text{distancia de disparo}$

Ejemplo:

Cuando la sensibilidad es ISO 200 y la distancia de disparo es de 4 m:

$$F = 17 \div 4 = \text{aprox. } 4,2$$

Si el resultado de la ecuación (4,2, en el ejemplo anterior) no está disponible como apertura del objetivo, suele utilizarse el número más pequeño (4,0; en el ejemplo anterior) que más se le aproxime.

Cómo utilizar un flash externo (Opcional)

Si utiliza un flash opcional externo AF540FGZ, AF360FGZ, AF200FG o AF160FC dispondrá de una gran variedad de modos de flash, como por ejemplo el modo de flash automático P-TTL.

- ✓ : Disponible
- # : Algunas funciones no son accesibles.
- x : Las funciones no están disponibles.

Función de la cámara	Flash		
	Interno Flash	AF540FGZ AF360FGZ	AF200FG AF160FC
Flash con reducción de ojos rojos	✓	✓	✓
Descarga automática del flash	✓	✓	✓
Cambiando automáticamente a la velocidad de sincronización del flash	✓	✓	✓
El valor de apertura se fija automáticamente en el modo P y Tv	✓	✓	✓
Flash automático P-TTL	✓*1	✓*1	✓*1
Sinc baja velocidad	✓	✓	✓
Compensación de la exposición con flash	✓	✓	✓
Luz AF auxiliar del flash externo	x	✓	x
Sincronización segunda cortina *2	✓	✓	x
Flash de sincronización con control de contraste	#*3	✓	#*4
Flash esclavo	x	✓	x
Sincronización con velocidad de obturación rápida	x	✓	x
Disparo inalámbrico	#*4	✓*5	x

*1 Disponible únicamente cuando se usa un objetivo DA, DA L, D FA, FA J, FA, F o A

*2 Velocidad de obturación de f 1/90 seg. o menos.

*3 Cuando se combina con el AF540FGZ o AF360FGZ, 1/3 de la descarga del flash puede emitirse por el flash incorporado y 2/3 pueden emitirse por el flash externo.

*4 Sólo está disponible cuando se combina con el flash AF540FGZ o AF360FGZ.

*5 Se requieren varias unidades AF540FGZ o AF360FGZ, o una combinación de una unidad AF540FGZ/AF360FGZ con el flash interno.



- No pueden utilizarse flashes con polaridad invertida (el contacto central de la zapata es el polo negativo) porque puede dañarse la cámara y/o el flash.
- No combine con accesorios que tengan un número distinto de contactos como el soporte de la zapata, ya que el funcionamiento podría ser defectuoso.
- Si los combina con flashes de otros fabricantes, podría averiarse el equipo. Le aconsejamos que utilice el AF540FGZ, AF360FGZ o AF200FG

Uso del flash automático P-TTL

Puede utilizar el flash automático P-TTL con un flash AF540FGZ, AF360FGZ, AF200FG o AF160FC.

- 1** Retire la tapa de la zapata e instale el flash externo.
- 2** Encienda la cámara y el flash externo.
- 3** Fije el modo de flash externo a [P-TTL].
- 4** Verifique que el flash externo esté completamente cargado, y tome una fotografía.

Cuando el flash está listo (completamente cargado), se encenderá  en el visor o en la pantalla de visión directa.



- Si desea más información, por ejemplo, sobre el método de funcionamiento y la distancia efectiva, consulte el manual del flash externo.
- No pulse nunca el botón  cuando haya instalado en la cámara cualquier flash externo. El flash incorporado golpeará el flash externo. Si desea utilizar ambos tipos de flash al mismo tiempo, ajuste el modo inalámbrico o conéctelo con el cable de extensión. (p.275)

Uso del flash con sincronización con velocidad de obturación rápida

Con el AF540FGZ o AF360FGZ puede descargar el flash para tomar una foto a una velocidad de obturación mayor de 1/180 de segundo.

- 1 Retire la tapa de la zapata e instale el flash externo.
- 2 Coloque el dial de modos en Tv o M.
- 3 Encienda la cámara y el flash externo.
- 4 Fije el modo sincronizado del flash externo en HS ⚡ (sincronización de flash de alta velocidad).
- 5 Verifique que el flash externo esté completamente cargado, y tome una fotografía.

Cuando el flash está listo (completamente cargado), se encenderá ⚡ en el visor o en la pantalla de visión directa.



- La sincronización con velocidad rápida está disponible únicamente cuando la velocidad de obturación está ajustada a más de 1/180 seg.
- La sincronización a alta velocidad no está disponible en modo **B**.
- La sincronización a alta velocidad no está disponible con flash interno.

Uso del flash modo inalámbrico

Si se utilizan dos flashes externos (AF540FGZ o AF360FGZ) o se utiliza el flash interno con uno o varios flashes externos se puede disparar en modo de flash P-TTL sin conectar las unidades de flash con un cable.



- Fije el interruptor de potencia del flash externo en INALÁMBRICO.
- Se necesitan dos o más flashes externos AF540FGZ/AF360FGZ para usar el modo de sincronización con velocidad rápida en modo inalámbrico. Esta función no puede utilizarse en combinación con el flash incorporado.
- Fije el modo inalámbrico del flash externo que no está directamente conectado a la cámara en ESCLAVO.

Cómo ajustar el canal para el flash externo de la cámara

Fije primero el canal para la unidad de flash externo de la cámara.

- 1** Ajuste el canal para la unidad de flash externo.
- 2** Retire la tapa de la zapata e instale el flash externo.
- 3** Encienda la cámara y el flash externo, y pulse el disparador a medio recorrido.

El flash interno se fija en el mismo canal que la unidad de flash externo.



Asegúrese de fijar todos los flashes en el mismo canal. Consulte el manual de instrucciones de AF540FGZ o AF360FGZ para obtener detalles sobre cómo fijar el canal con el flash externo.

Disparo inalámbrico utilizando una combinación del flash interno y una unidad de flash externa

Fija la cámara en modo de flash inalámbrico cuando utilice un externo en combinación con el flash interno.

- 1** Retire la unidad de flash externo para el que se fijó el canal en la cámara, y colóquelo en el lugar deseado.
- 2** Ajuste el modo de flash de la cámara a **W**⚡.

La cámara estará lista para hacer una fotografía.

Se visualiza en el visor el canal para el flash interno.

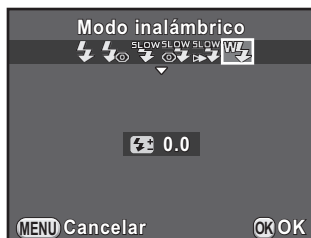

- 3** Pulse el botón **⚡**
- 4** Confirme que ambos flashes están totalmente cargados, y luego tome una fotografía.



No está disponible **W** en las siguientes situaciones.

- En modo
- cuando el modo Fotografiar está ajustado a [Control remoto (Retardo 3 seg)]
- cuando la apertura del diafragma está ajustada en una posición distinta de **A**



Se puede cambiar el método de descarga del flash interno utilizado en modo inalámbrico. Ajuste [18. Flash modo inalámbrico] del menú [C Ajuste perso. 3].

Abrir	Dispara el flash interno como flash principal. (valor predeterminado)
Cerrar	Dispara el flash interno como flash de prueba.

Disparo inalámbrico utilizando una combinación de unidades de flash externo

1

Fije el modo inalámbrico del flash externo conectado directamente a la cámara en [MAESTRO] o [CONTROL].

MAESTRO	Descarga el flash conectado a la cámara y el flash inalámbrico como flash principal.
CONTROL	Descarga el flash conectado a la cámara sólo como un flash de control, y no como el flash principal.

2

En la unidad de flash inalámbrico remoto, ajuste el modo flash inalámbrico a [SLAVE] y fije el canal al mismo canal que el flash conectado directamente a la cámara. A continuación, colóquelo en el lugar deseado.

3

Confirme que ambos flashes están totalmente cargados, y luego tome una fotografía.



- La función Shake Reduction no está disponible.
- Cuando se usan múltiples flashes externos AF540FGZ/AF360FGZ y dispara con el flash de sincronización a alta velocidad en modo inalámbrico, ajuste directamente el flash conectado a la cámara a modo de sincronización del flash a alta velocidad.

Cómo conectar un flash externo con un cable de extensión

Cuando se utilice un flash externo alejado de la cámara, conecte el adaptador de zapata F_G (1; opcional) a la zapata de la cámara y un adaptador F externo de la zapata de la cámara (2; opcional) a la base del flash externo, y conecte éstos con el cable de extensión F5P (3; opcional). El Adaptador F externo de la zapata de la cámara puede montarse con el tornillo al trípode.

Combinación con el flash incorporado

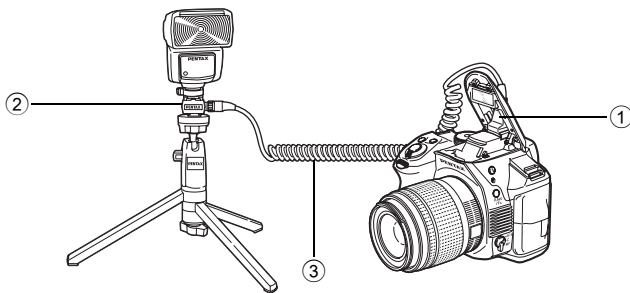

Disparo con flashes múltiples utilizando cables de extensión

Puede combinar dos o más flashes externos (AF540FGZ, AF360FGZ o AF200FG).

Para conectar el flash AF540FGZ, puede utilizar el terminal de conexión del cable de extensión del flash. Para conectar el flash AF360FGZ o AF200FG, como se muestra en la siguiente ilustración, conecte un flash externo y el Adaptador F de zapata (4; opcional) al Adaptador F externo de la zapata de la cámara (2; opcional) y después conecte otro Adaptador F externo de la zapata de la cámara (2) con el flash externo utilizando el Cable de extensión F5P (3; opcional). Consulte el manual del flash para información.

Combinación de dos flashes externos

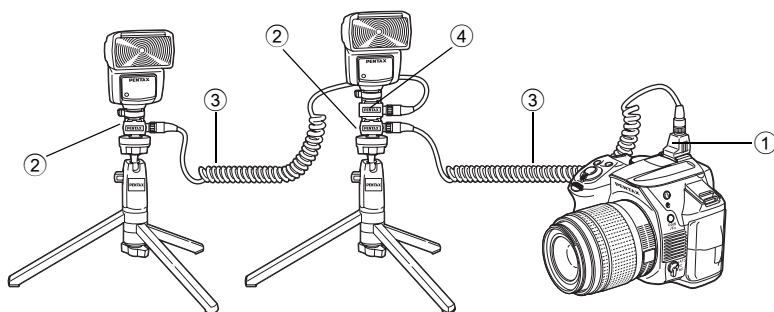

Cuando utilice varios flashes externos o un flash externo con el flash incorporado, P-TTL se utiliza para controlar los flashes.

Uso del flash con sincronización con control de contraste

La combinación de dos o más flashes externos (AF540FGZ, AF360FGZ o AF200FG) o el uso de un flash externo en combinación con el flash interno permite la fotografía con múltiples flashes (fotografía con flash sincronizado con control de contraste). Esto se basa en la diferencia entre la cantidad de luz descargada por las unidades múltiples.



El AF200FG debe combinarse con el AF540FGZ o AF360FGZ.

9

Uso del flash

1 Conecte indirectamente el flash externo a la cámara.

Consulte p.275 para más detalles.

2 Ajuste el modo de sincronización para el flash externo al modo de sincronización con control de contraste.

3 Confirme que tanto el flash externo como el incorporado están totalmente cargados, y luego tome una fotografía.



- Cuando se utilizan dos o más flashes externos y el modo Sincronizado con control de contraste se fija en el flash maestro externo, la relación de intensidad del flash es de 2 (unidad maestra): 1 (unidades esclavas). Cuando se utiliza un flash externo en combinación con el flash interno, la relación de intensidad del flash es de 2 (flash externo):1 (flash integrado).
- Cuando utilice varios flashes externos o un flash externo con el flash incorporado, P-TTL se utiliza para controlar los flashes.

Nota

10 Apéndice

Valores predeterminados	280
Funciones disponibles con diversas combinaciones de objetivos	290
Limpieza del sensor CMOS	297
Cómo usar la unidad GPS	300
Mensajes de error	302
Problemas y soluciones	305
Principales especificaciones	308
Índice	317
GARANTÍA	326

En la tabla de abajo se ofrecen los ajustes predeterminados de fábrica. Las funciones fijadas en Memoria (p.244) se guardan incluso cuando se apaga la cámara.

Restablecer ajuste

Sí: El ajuste vuelve al predeterminado con la función de reposición (p.245).

No: Se guarda el ajuste incluso después de reiniciar.

Teclas directas

Elemento	Ajuste predeterminado	Restablecer ajuste	Página
Sensibilidad	ISO AUTO (ISO 100 a 3200)	Sí	p.97
Balance blancos	AWB	Sí	p.159
Modo Flash	Depende del modo de captura	Sí	p.74
Modo Fotografiar	Toma de 1 solo fotograma	Sí	p.103 p.131 p.132 p.135

Menú [📷 Cfig.Capt]

Elemento	Ajuste predeterminado	Restablecer ajuste	Página
Método de Exposición	P	Sí	p.193
Personalizar Imagen	Luminoso	Sí	p.173
Modo Escena	Retrato	Sí	p.93
Filtro digital	Sin filtro	Sí	p.178

Elemento		Ajuste predeterminado	Restablecer ajuste	Página
Captura HDR	Captura HDR	Cerrar	Sí	p.167
	Auto alinear	Abrir	Sí	
	Valor Expo. Braketing	±2 EV	Sí	
Ajustes captura imagen	Formato Archivo	JPEG	Sí	p.157
	Píx. Grab. JPEG	16M	Sí	p.157
	Calidad JPEG	★★★	Sí	p.158
	Espacio color	sRGB	Sí	p.158
Medición AE		Multisegmentos	Sí	p.107
Ajustes AF	AF.A	Cerrar	Sí	p.114
	Área expandida	Cerrar	Sí	p.117
	Área activa AF	Auto (5 ptos AF)	Sí	p.115
	Luz ayuda AF	Abrir	Sí	p.114
Compens. Objetivo	Compens. Distorsión	Cerrar	Sí	p.169
	Aj Lat-Crom-AB	Abrir	Sí	
Multi-exposición	N. Disparos	2 veces	Sí	p.139
	Ajuste EV auto	Cerrar	Sí	
Intervalo disparo	Intervalo	00:00'03"	Sí	p.136
	Número disparos	2 imágenes	Sí	
	Comenzar intervalo	Ahora	Sí	
	Tiempo inicio	12:00 AM/00:00	Sí	
Ajustes Rango dinámico	Compens. Brillos	Auto	Sí	p.166
	Compens. Sombras	Auto	Sí	
Reduc. Ruido Alta ISO		Auto	Sí	p.109
Reduc. Ruido obt. lenta		Auto	Sí	p.111

Elemento		Ajuste predeterminado	Restablecer ajuste	Página
Ajuste de composición	Dirección X-Y	Centrar	Sí	p.171
	Rotación	$\pm 0^\circ$		
	Recuperar posic. Ant	Cerrar		
Nivel electrónico		Cerrar	Sí	p.238
Corrección horizonte		Cerrar	Sí	p.130
Shake Reduction		Abrir	Sí	p.128
Intro Longitud Focal		35 mm	Sí	p.293
Vista en vivo	Contraste AF	Detecc rostro	Sí	p.118
	Autozoom AF	Cerrar	Sí	p.121
	Microcontraste	Cerrar	Sí	p.123
	Visualizar rejilla	Cerrar	Sí	p.119
	Sobreimprimir Info	Abrir	Sí	
	Mostrar Histograma	Cerrar	Sí	
	Area luces/sombras	Cerrar	Sí	
Revisión instantánea	Tiempo visualiz	1seg	Sí	p.240
	Ampl Rev. Instantánea	Abrir	Sí	
	Guardar datos RAW	Abrir	Sí	
	Mostrar Histograma	Cerrar	Sí	
	Area luces/sombras	Cerrar	Sí	

Elemento		Ajuste predeterminado	Restablecer ajuste	Página
Programación Dial E	P	Tv, Av,	Sí	p.181
	Sv	--, ISO,	Sí	
	Tv	Tv, --,	Sí	
	Av	--, Av,	Sí	
	TAv/M	Tv, Av, LINE	Sí	
	B	--, Av,	Sí	
		--, --, -	Sí	
Personalizac. de botón		Cambio archivo 1 toque	Sí	p.185
	(fotos fijas/ vídeos)	Activar AF1	Sí	p.187
Memoria	Filtro digital, Captura HDR, Visualiz Info Disparo	Cerrar	Sí	p.244
	Otro diferente a las funciones anteriores	Abrir	Sí	

Elemento		Ajuste predeterminado	Restablecer ajuste	Página	
GPS	FOTO-ASTRO-LÓGICA	Acción en modo B	B	Sí	p.300
		Exposición temporizada	Cerrar	Sí	
		Tiempo exposición	5'00"	Sí	
		Indicadores LED GPS	Abrir	Sí	
	Calibración		—	—	
	Intervalo posicionam.		1min	Sí	
	Hora sincro GPS		Abrir	Sí	
Guardar Modo USER		—	Sí *1	p.189	

*1 Los ajustes guardados se restauran sólo con [Reiniciar Modo USER] en la pantalla [Guardar Modo USER].

Menú [📹 Vídeo]

Elemento		Ajuste predeterminado	Restablecer ajuste	Página
Ajuste de exposición		P	Sí	p.142
Ajustes captura vídeo	Píxel. Grabados		Sí	
	Frecuencia imagen	30 fps	Sí	
	Nivel calidad	★★★	Sí	
Nivel grabación sonido		3	Sí	
Movie SR		Abrir	Sí	
Vídeo a intervalos	Intervalo	3seg	Sí	p.146
	Tiempo Grabación	00:00'12"	Sí	
	Comenzar intervalo	Ahora	Sí	
	Tiempo inicio	12:00 AM/00:00	Sí	

Paleta de modos de reproducción

Elemento	Ajuste predeterminado	Restablecer ajuste	Página
Rotación Imagen	—	—	p.207
Filtro digital	Monocromo	Sí	p.214
Redimensionar	Tamaño máximo según los ajustes	—	p.212
Recortar	Tamaño máximo según los ajustes	—	p.213
Índice	—	—	p.220
Proteger	—	No	p.249
Presentación	—	Sí	p.206
Guardar como WB Manual	—	—	p.163

Elemento	Ajuste predeterminado	Restablecer ajuste	Página
Guardar Proces cruzado	—	Sí	p.176
Revelado RAW	Píxeles grabados: 16M Nivel de calidad: ★★★	Sí	p.223
Editar Vídeo	—	—	p.151
DPOF	—	No	p.253

Menú [▶ Reproducción]

Elemento	Ajuste predeterminado	Restablecer ajuste	Página
Presentación	Duración visualización	3seg	p.205
	Efecto Pantalla	Cerrar	
	Repetir Reproduc	Cerrar	
Zoom rápido	Cerrar	Sí	p.199
Area luces/sombras	Cerrar	Sí	
Rotación Imagen Auto	Abrir	Sí	
Borrar todas	—	—	p.211

Menú [⚙ Preferencias]

Elemento	Ajuste predeterminado	Restablecer ajuste	Página
Language/言語	Inglés	No	p.65
Ajuste de fecha	01/01/2012	No	p.67

Elemento		Ajuste predeterminado	Restablecer ajuste	Página
Hora Mundial	Ajuste hora	Ciudad de origen	Sí	p.235
	Destino (Ciudad)	Igual que Ciudad de origen	No	
	Destino (DST)	Igual que Ciudad de origen	No	
	Ciudad de origen (Ciudad)	Según el ajuste inicial	No	
	Ciudad de origen (DST)	Según el ajuste inicial	No	
Tamaño texto		Según el ajuste inicial	No	p.66
Efectos sonido	Volumen	3	Sí	p.234
	Ajustes	Todo encendido		
Pantalla LCD	Pantalla guía	Abrir	Sí	p.238
	Color pantalla	1		
Corrección horizonte		±0	Sí	p.239
Frecuencia refresco		50 Hz	No	p.27
Opciones interfaz	Salida de Vídeo	Según el ajuste inicial	No	p.229
	Conexión USB	MSC	Sí	p.260
Carpeta		Fecha	Sí	p.250
Crear nueva carpeta		—	—	p.251
Información Copyright	Datos Copyright integr	Cerrar	No	p.251
	Fotógrafo	—	No	
	Titular Copyright	—	No	
Autodesconexión		1min	Sí	p.242
Restaurar		—	—	p.246

Elemento		Ajuste predeterminado	Restablecer ajuste	Página
Tipo pila AA		Autodetección	Sí	p.243
Mapeo píxeles		—	—	p.242
Eliminar Polvo	Eliminar Polvo	—	—	p.297
	Al inicio/ Desconexión	Cerrar	Sí	
Limpieza sensor		—	—	p.298
Formatear		—	—	p.248
Info Firmware/opciones		—	—	p.247

Menú [C Ajuste perso.]

Elemento		Ajuste predeterminado	Restablecer ajuste	Página
1. Pasos EV		1/3 pasos EV	Sí	p.102
2. Pasos Sensibilidad		1 paso EV	Sí	p.98
3. Sensibilidad Expandida		Cerrar	Sí	p.98
4. Tiempo exposímetro		10seg	Sí	p.108
5. AE-L con AF bloq.		Cerrar	Sí	p.107
6. Vincular AE a Pto AF		Cerrar	Sí	p.108
7. Opciones Modo Pose (B)		Modo1	Sí	p.101
8. Orden de horquillado		0 – +	Sí	p.103
9. Horquillado de un toque		Cerrar	Sí	p.105
10. Balance Blancos con flash		Balance Blancos Auto	Sí	p.161
11. AWB en luz de tungsteno		Corrección sutil	Sí	—
12. Pasos temperatura color		Kelvin	Sí	p.164
13. Superponer área AF		Abrir	Sí	p.115
14. AF con control remoto		Cerrar	Sí	p.134
15. Ajuste AF.S		Prioridad enfoque	Sí	p.113
16. Ajuste AF.C		Prioridad enfoque	Sí	p.114
17. Dispara cuando carga		Cerrar	Sí	p.77

Elemento	Ajuste predeterminado	Restablecer ajuste	Página
18. Flash modo inalámbrico	Abrir	Sí	p.274
19. Guarda info rotación	Abrir	Sí	p.199
20. Guardar ubicación menú	Reiniciar ubicación menú	Sí	p.241
21. Enfoque catch-in	Cerrar	Sí	p.125
22. Ajuste fino AF	Cerrar	Sí	p.123
23. Usando anillo apert.	Desactivado	Sí	p.295
Rest. func. person.	—	—	p.246

Funciones disponibles con diversas combinaciones de objetivos

Todos los modos de captura de la cámara están disponibles cuando se utiliza un objetivo DA, DA L o FA J, o cuando se utiliza un objetivo con una posición **A** con el anillo de apertura ajustado a la posición **A**.

Cuando se utilizan en otra posición diferente a **A**, o se emplean otros objetivos, se aplican las siguientes restricciones.

- ✓: Las funciones están disponibles cuando el anillo de apertura se fija en la posición **A**.
- #: Algunas funciones no son accesibles.
- x: Las funciones no están disponibles.

Función	Objetivo [Tipo de montura]	DA DA L D FA	FA J FA *6	F *6	A	M P
		[KAF] [KAF2] [KAF3]	[KAF] [KAF2]	[KAF]	[KA]	[K]
Enfoque automático (Sólo objetivo) (Con adaptador AF 1.7x) *1		✓ -	✓ -	✓ -	- #	- #
Enfoque manual (Con el indicador de enfoque) *2 (Con campo mate)		✓	✓	✓	✓	✓
Sistema de enfoque rápido		#*4	x	x	x	x
Modo de selección del punto de enfoque [Auto]		✓	✓	✓	#*8	x
Medición AE [Multisegmentos]		✓	✓	✓	✓	x
Modo P/Sv/Tv/Av/TA v		✓	✓	✓	✓	#*9
Modo M		✓	✓	✓	✓	#
Flash automático P-TTL *3		✓	✓	✓	✓	x
Zoom motorizado		-	x	-	-	-

Obtención automática de información de longitud focal del objetivo	✓	✓	✓	x	x
Compens. Objetivo	✓ *5	x*7	x	x	x

- *1 Objetivos con una apertura máxima de F2.8 o más. Sólo está disponible en la posición **A**.
- *2 Objetivos con una apertura máxima de F5.6 o más.
- *3 Disponible cuando se usa el flash incorporado, el AF540FGZ, AF360FGZ, AF200FG o AF160FC.
- *4 Disponible sólo con objetivos compatibles.
- *5 La función de Compensación de la distorsión está desactivada cuando se usa un objetivo ojo de pez DA 10-17mm.
- *6 Para usar un FA/F SOFT 85mm F2.8 o un objetivo FA SOFT 28mm F2.8, ajuste [23. Usando anillo apert.] to [Activado] en el menú [**C** Ajuste perso. 4]. Podrá tomar las fotografías con la apertura seleccionada, pero sólo dentro de la escala de apertura manual.
- *7 Sólo disponible con un objetivo FA 31mm F1.8 Limited, FA 43mm F1.9 Limited, o FA 77mm F1.8 Limited.
- *8 Fijado a [Puntual].
- *9 Exposición automática **Av** con la apertura abierta. (El ajuste del anillo de apertura no influye en el valor de apertura en curso).

Nombres de objetivos y de monturas

Los objetivos DA con motor ultrasónico y los objetivos de zoom FA con zoom motorizado utilizan la montura K_{AF2}. Los objetivos DA con motor ultrasónico y sin acoplador AF utilizan la montura K_{AF3}. Los objetivos FA de distancia focal sencilla (objetivos sin zoom), los objetivos DA o DA L sin motor ultrasónico y los objetivos D FA, FA J y F utilizan la montura K_{AF}. Si desea más información, consulte los manuales de los objetivos respectivos. Tenga en cuenta que esta cámara carece de función zoom motorizado.

Objetivos y accesorios que no pueden usarse con esta cámara

Cuando el anillo de apertura se fija en una posición diferente a **A**, se utiliza un objetivo sin posición **A** o se utilizan accesorios del tipo de un tubo de extensión o fuelles automáticos, la cámara no funcionará a menos que [23. Usando anillo apert.] se fije en [Activado] en el menú [**C** Ajuste perso. 4]. Consulte “Uso del anillo apertura” (p.295) para obtener información.

Objetivos con flash incorporado

Dependiendo del objetivo utilizado con esta cámara, podría no ser posible utilizar el flash interno o su uso podría ser limitado debido al viñeteado. El flash incorporado no puede regularse y se descarga completamente cuando se utilizan objetivos A no ajustados a la posición **A**, en su lugar se utilizan objetivos pre A u objetivos de enfoque blando. Los objetivos DA, DA L, D FA, FA J, y FA que no están en la lista siguiente pueden utilizarse sin problema.

* Se evalúan los siguientes objetivos sin parasol.

No disponible debido al viñeteado

Nombre del objetivo
OJO DE PEZ DA 10-17 mm F3.5-4.5ED (IF)
DA 12-24mm F4 ED AL
DA 14mm F2.8 ED (IF)
FA ★ 300mm F2.8 ED (IF)
FA ★ 600mm F4 ED (IF)
FA ★ 250-600mm F5.6 ED (IF)

Disponible con algunas restricciones

Nombre del objetivo	Restricciones
OJO DE PEZ F 17-28 mm F3.5-4.5	Podría producirse viñeteado si la longitud focal es menor de 20 mm.
DA16-45 mm F4ED AL	Podría producirse viñeteado cuando la longitud focal es menor de 28 mm, o cuando es igual a 28 mm y la distancia de disparo de 1 m o menos.
DA ★ 16-50mm F2.8 ED AL (IF) SDM	Podría producirse viñeteado cuando la longitud focal es menor o igual a 20 mm o cuando la longitud focal es de 35 mm y la distancia de disparo es menor que 1,5 m.
DA 17-70mm F4 AL (IF) SDM	Podría producirse viñeteado cuando la longitud focal es menor de 24 mm o cuando es igual a 35 mm y la distancia de disparo es igual o inferior a 1 m.

Nombre del objetivo	Restricciones
DA 18-250mm F3.5-6.3 ED AL (IF)	Podría producirse viñeteado si la longitud focal es menor de 35 mm.
FA ★ 28-70mm F2.8 AL	Podría producirse viñeteado si la longitud focal es de 28 mm y la distancia de disparo es menor que 1 m.
FA SOFT 28mm F2.8/ FA SOFT 85mm F2.8	El flash incorporado siempre se descarga completamente.

Ajuste de la longitud focal

La función Shake Reduction se activa obteniendo información del objetivo como la longitud focal. Ajuste la longitud focal cuando utilice un objetivo para el que no pueda obtenerse automáticamente información sobre la misma.

1 Asegúrese de que se activa [Shake Reduction], y apague la cámara.

Consulte “Cómo reducir el movimiento vertical y horizontal de la cámara” (p.128) para más detalles.

2 Monte un objetivo y encienda la cámara.

Aparece la pantalla [Intro Longitud Focal].

3 Gire el dial-e trasero (☺) para ajustar la longitud focal.

Seleccione uno de los siguientes valores de longitud focal. (El valor predeterminado es 35 mm).

8	10	12	15	18	20	24	28	30	35
40	45	50	55	65	70	75	85	100	120
135	150	180	200	250	300	350	400	450	500
550	600	700	800						

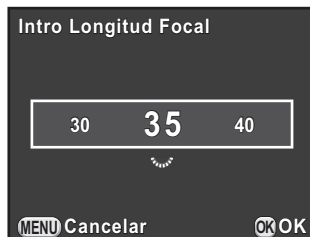



- Si la longitud focal de su objetivo no aparece en la lista anterior, seleccione el valor más próximo a la longitud focal real (ejemplo: [18] para 17 mm y [100] para 105 mm).
- Cuando utilice un objetivo zoom, seleccione de la misma forma la longitud focal real en el ajuste zoom utilizado.

4 Pulse el botón OK.

La cámara estará lista para hacer una fotografía.



- Para cambiar el ajuste de la Longitud focal, utilice [Intro Longitud Focal] en el menú [C Cfig.Capt 3].
- Cuando se utiliza un objetivo sin una posición **A** o un objetivo con una posición **A** con el anillo de apertura ajustado a una posición diferente a **A**, fije [23. Usando anillo apert.] a [Activado] en el menú [C Ajuste perso. 4]. (p.295)

Uso del anillo apertura

El obturador puede activarse incluso cuando el anillo de apertura del objetivo D FA, FA, F o A lens no está fijado en la posición **A** o se ha montado un objetivo sin posición **A**.

Seleccione [Activado] in [23. Usando anillo apert.] en el menú [C Ajuste perso. 4].

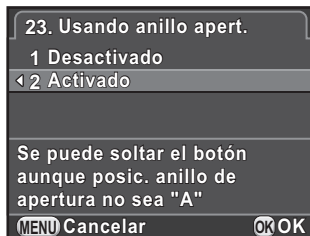

Se aplican las siguientes restricciones según el objetivo utilizado.

Objetivo utilizado	Modo de Captura	Restricción
D FA, FA, F, A, M (sólo el objetivo o con accesorios de diafragma automático, tales como el tubo K de extensión automática)	Av	La apertura permanece abierta independientemente de la posición del anillo de apertura. La velocidad de obturación cambia según la apertura, pero podría producirse una desviación de la exposición. En el visor aparece [F--] para el indicador de apertura.
D FA, FA, F, A, M, S (con accesorios de diafragma manual, tales como el tubo K de extensión)	Av	Las imágenes pueden tomarse con un valor de apertura especificado, pero puede producirse una desviación de la exposición. En el visor aparece [F--] para el indicador de apertura.
Objetivos de diafragma manual, tales como objetivos de reflexión (sólo objetivo)	Av	
FA, F SOFT 85mm, FA SOFT 28mm (sólo objetivo)	Av	Las imágenes pueden tomarse con un valor de apertura especificado en el rango de aperturas manuales. Aparece [F--] para el indicador de apertura. Puede comprobarse la exposición con Vista previa óptica.

Objetivo utilizado	Modo de Captura	Restricción
Todos los objetivos	M	Las imágenes pueden tomarse con un valor de apertura y de velocidad de obturación fijados. Aparece [F--] para el indicador de apertura. Puede comprobarse la exposición con Vista previa óptica.



Si se fija el anillo de apertura a una posición diferente a **A**, la cámara opera en modo **Av** independientemente del ajuste del dial de modos, excepto cuando se ajusta a modo **M** o .

Si el sensor CMOS se ensucia o acumula polvo pueden aparecer sombras en la imagen en determinadas situaciones tales como cuando se dispara contra un fondo blanco. Esto indica que el sensor CMOS debe limpiarse.

Cómo eliminar el polvo sacudiendo el CMOS (Eliminar polvo)

Al agitar el sensor CMOS se elimina la suciedad acumulada.

- 1** Seleccione [Eliminar Polvo] en el menú [**⌘** Preferencias 3] y pulse el controlador de cuatro direcciones (**▶**).

Aparece la pantalla [Eliminar Polvo].

- 2** Pulse el botón **OK**.

La función de Eliminación del polvo se activa agitando el sensor CMOS.

Para activar la función de eliminación del polvo cada vez que se enciende y se apaga la cámara, ajuste [Al inicio] y [Desconexión] a .

Cuando termina la operación de eliminación del polvo, la cámara retorna al menú [**⌘** Preferencias 3].

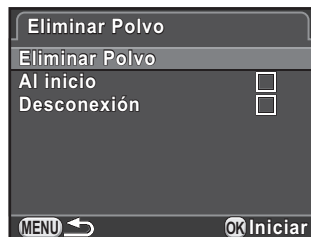

Cómo eliminar el polvo con un soplador

Eleve el espejo y abra el obturador cuando limpie el sensor CMOS con un soplador.

Póngase en contacto con el Centro de Servicio PENTAX para que realicen una limpieza profesional, ya que el sensor CMOS es una pieza de precisión. La operación de limpieza conlleva un coste.



- La lámpara del auto disparador parpadea mientras se limpia el sensor.
- Esta cámara puede generar un sonido de vibración durante la limpieza del sensor CMOS. Esto es algo normal.
- Puede utilizar el Kit de limpieza Imagesensor para la limpieza del sensor CMOS.



- No emplee nunca un cepillo limpia objetivos o un soplador con cepillo porque pueden rayar el sensor CMOS. Tampoco limpie el sensor CMOS con un paño.
- No limpie el sensor con el dial de modos ajustado a **B**.
- Para evitar la acumulación de polvo y suciedad en el sensor CMOS, mantenga puesta la tapa del cuerpo de la cámara cuando no esté montado el objetivo.
- Cuando las pilas estén a punto de agotarse, aparecerá en la pantalla el mensaje [No queda batería suficiente para limpiar el sensor].
- Se recomienda el uso del kit adaptador de corriente alterna opcional para la limpieza del sensor. Si no utiliza el kit adaptador de CA, instale una batería cargada. Si ésta se agota durante la limpieza, la lámpara del temporizador parpadeará rápidamente. En este caso deberá interrumpir inmediatamente el proceso de limpieza.
- No introduzca la punta del soplador dentro de la zona de montaje del objetivo. Si se apagara la cámara, podría dañarse el obturador, el sensor CMOS y el espejo.

1 Apague la cámara y retire el objetivo.

2 Encienda la cámara.

3 Seleccione [Limpieza sensor] en el menú [Preferencias 3] y pulse el controlador de cuatro direcciones (►).

Aparece la pantalla [Limpieza sensor].

- 4** Pulse el controlador de cuatro direcciones (▲) para seleccionar [Espejo arriba], y pulse el botón OK.

El espejo quedará bloqueado en la posición superior.

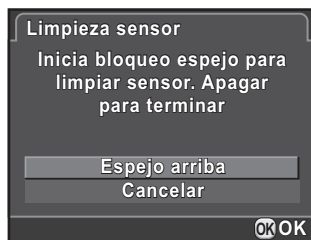

- 5** Limpie el sensor CMOS.

Utilice un soplador sin cepillo para eliminar la suciedad y el polvo del sensor CMOS.

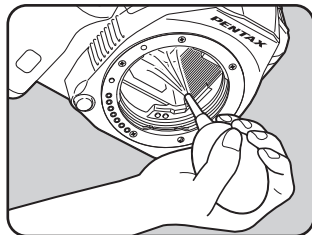

- 6** Apague la cámara.

El espejo vuelve automáticamente a su posición original.

- 7** Monte el objetivo o la tapa del cuerpo.

Dispone de las siguientes funciones cuando se monta la unidad GPS O-GPS1 opcional en esta cámara.

Brújula electrónica	Muestra la latitud, la longitud, la altitud de una ubicación determinada, la dirección del objetivo y el valor de UTC (Hora universal coordinada) en modo de espera.	
FOTOASTROLÓGICA (Astrotracer)	Rastrea y captura fotográfica de cuerpos celestes. Al adaptar el movimiento de la unidad de Shake Reduction interna de la cámara con el movimiento de los cuerpos celestes, pueden capturarse como puntos individuales incluso cuando se utiliza una exposición larga. (p.300)	
Hora sincro GPS	Ajusta automáticamente la fecha y la hora de la cámara utilizando información recogida de satélites GPS.	



- Consulte el manual de la unidad de GPS para información sobre la conexión de la unidad y sus funciones.
- Para visualizar la brújula electrónica, pulse dos veces el botón **INFO** en modo de espera y seleccione [Brújula electrónica] en la pantalla de selección de modo de espera. (p.29)



Con esta cámara no puede utilizarse «Navegación simple».

Cómo tomar fotos de cuerpos celestes (ASTROTRACER)

1

Seleccione [GPS] en el menú [ Cfg.Capt 4], y pulse el controlador de cuatro direcciones (►).

Aparece la pantalla [GPS].

- 2** Seleccione [FOTOASTROLÓGICA], y pulse el controlador de cuatro direcciones (►).

Aparece la pantalla [FOTOASTROLÓGICA].

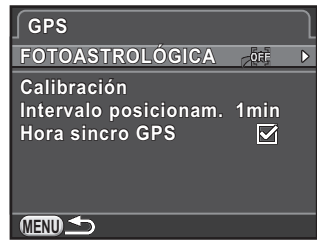

- 3** Seleccione [Acción en modo B], pulse el controlador de cuatro direcciones (►) para seleccionar , y pulse el botón **OK**.

Se activa la función ASTROTRACER cuando se dispara en modo **B**.

Para ajustar [Tiempo exposición], seleccione primero el icono ON para el elemento [Exposición temporizada] en el submenú ASTROTRACER.



- 4** Pulse tres veces el botón **MENU**.

La cámara estará lista para hacer una fotografía.

- 5** Sitúe el dial de modos en **B**

- 6** Pulse a fondo el disparador.

Se inicia el disparo.

- 7** Pulse de nuevo a fondo el disparador.

Finaliza la exposición.

Cuando se activa [Exposición temporizada], finaliza el disparo automáticamente una vez transcurrido el [Tiempo exposición] fijado.



- Si no desea que se activen los indicadores de la unidad de GPS mientras dispara con la función ASTROTRACER, puede desactivarlos seleccionando el icono OFF para [Indicadores LED GPS] en el punto 3.
- Consulte el manual de la unidad GPS para obtener detalles acerca de la función ASTROTRACER (FOTO ASTRONÓMICA).

Mensajes de error	Descripción
Tarjeta memoria llena	La tarjeta de memoria SD está llena y no pueden guardarse más archivos. Inserte una nueva tarjeta de memoria SD o borre algunos archivos.(p.57, p.209) Puede guardar más imágenes si se cambian los ajustes de captura. (p.156)
Sin imagen	No hay imágenes en la tarjeta de memoria SD para reproducir.
No puede verse esta imagen	Está intentando reproducir un archivo de imagen en un formato que no es compatible con esta cámara. Es posible que pueda verla en una cámara de otra marca o en un ordenador.
Cámara sin tarjeta	No hay ninguna tarjeta de memoria SD en la cámara. (p.57)
No se puede utilizar esta tarjeta	La tarjeta de memoria SD insertada no es compatible con esta cámara.
Error en la tarjeta de memoria	Hay un problema con la tarjeta de memoria SD y es imposible la captura y la reproducción de imágenes. Podría ser visible en un ordenador, pero no con esta cámara.
Tarjeta sin formatear	La tarjeta de memoria SD insertada no está formateada o lo ha sido en otro dispositivo y no es compatible con esta cámara. Utilice la tarjeta después de formatearla con esta cámara. (p.248)
Tarjeta bloqueada	El interruptor de protección contra escritura de una tarjeta de memoria SD insertada está bloqueado. Desbloquee la tarjeta de memoria SD. (p.7)
Tarjeta está bloqueada electrónicamente	Los datos están protegidos por una función de seguridad de la tarjeta de memoria SD.
Esta imagen no puede ampliarse	Está intentando aumentar una imagen que no puede ser aumentada.













Mensajes de error	Descripción
Esta imagen está protegida	Está intentando borrar una imagen protegida. Elimine la protección de la imagen. (p.249)
No queda batería suficiente para activar el mapeo de píxeles	Aparece durante el mapeado de píxeles si la batería no está suficientemente cargada. Instale una batería totalmente cargada o pilas AA nuevas, o utilice el kit de adaptador AC opcional.
No queda batería suficiente para limpiar el sensor	Aparece durante la limpieza del sensor si la batería no está suficientemente cargada. Instale una totalmente cargada o utilice un kit adaptador de corriente alterna opcional.
Batería demasiado baja para actualizar el firmware	Aparece cuando se intenta actualizar el firmware si la batería no está suficientemente cargada. Cámbiela por una totalmente cargada o nuevas pilas AA. o utilice un kit adaptador de corriente alterna opcional.
No puede actualizar firmware. Problema con el archivo de actualiz del firmware	No se pudo actualizar el firmware. Archivo de actualización dañado. Intente descargarlo de nuevo.
Carpeta de imágenes no creada	Se ha utilizado el número máximo de carpetas (999) y de archivos (9999) y no pueden guardarse más imágenes. Inserte una nueva tarjeta de memoria SD o formatee la tarjeta. (p.248)
No se puede guardar la imagen	La imagen no pudo guardarse debido a un error en la tarjeta de memoria SD.
Los ajustes no se guardaron	Los ajustes DPOF no pueden guardarse porque la tarjeta de memoria SD está llena. Borre las imágenes que no desee guardar y vuelva a realizar el ajuste DPOF. (p.209)
La operación no pudo completarse correctamente	La cámara no pudo medir el balance de blancos manual o (p.162) utilizar la Captura HDR (p.167). Vuelva a intentar la operación.
No pueden seleccionarse más imágenes	No puede seleccionar más del número máximo de imágenes para Seleccionar y Borrar (p.209) e Índice (p.220).

Mensajes de error	Descripción
Ninguna imagen procesada	No hay imágenes que procesar utilizando la función de Filtro digital (p.214) o Revelado RAW (p.223).
Esta imagen no puede procesarse	Aparece cuando se intenta redimensionar (p.212), recortar (p.213), usar Filtro digital (p.214), o Revelado RAW (p.223) para imágenes tomadas con otras cámaras, o cuando se intenta redimensionar o recortar para imágenes de tamaño de archivo mínimo.
La cámara no ha podido crear una imagen	No pudo crearse una imagen con un índice. (p.220)
Función no disponible en el modo actual	Está intentando ajustar una función que no está disponible en modo AUTO , SCN o  .
Cámara recalentada. Desactiv Live View temporalm. para proteger circuitos	No puede utilizarse Visión Directa porque la temperatura interna de la cámara es demasiado alta. Intente utilizar Visión Directa de nuevo cuando se haya enfriado la cámara.
La cámara se apagará para evitar daños de calentamiento	La cámara se apaga porque se alcanza una temperatura interna muy alta. Déjala apagada para que se enfríe antes de encenderla de nuevo.

En algunas ocasiones puede que la cámara no funcione correctamente debido a la electricidad estática. Esto puede remediarse sacando la batería e instalándola de nuevo. Una vez realizada esta operación, si la cámara funciona correctamente, no será necesario realizar ninguna reparación.

Antes de ponerse en contacto con el servicio técnico Pentax, le aconsejamos que compruebe los siguientes puntos:

Problema	Causa	Remedio
La cámara no se enciende	La batería no está instalada	Compruebe si la batería está montada.
	La batería no está bien instalada	Compruebe la orientación de la batería. Vuelva a insertarla respetando los símbolos +/- (p.51, p.52)
	La carga de la batería está baja	Cambie por una batería cargada o utilice el kit adaptador de corriente alterna opcional.
Imposible activar disparador	El flash interno está cargando	⚡ parpadea en rojo mientras se está cargando el flash interno. Espere hasta que termine de cargarse.
	No hay espacio en la tarjeta de memoria SD.	Introduzca una tarjeta de memoria SD con espacio disponible o elimine imágenes que no desea conservar. (p.79, p.209)
	Grabando	Espere hasta que termine el proceso de grabación.
	El anillo de apertura del diafragma está situado en una posición distinta de A .	Fije el anillo de apertura en la posición A o seleccione [Activado] en [23. Usando anillo apert.] en el menú [C Ajuste perso. 4]. (p.295)

Problema	Causa	Remedio
El enfoque automático no funciona	El tema es difícil de enfocar	El enfoque automático no puede funcionar correctamente para temas con bajo contraste (el cielo, paredes blancas, etc.), con colores oscuros, con diseños complejos, que se mueven rápidamente o escenas fotografiadas a través de una ventana o una red. Bloquee el enfoque en otro objeto situado a la misma distancia que su sujeto, después dirija la cámara hacia el tema que desea fotografiar y pulse a fondo el disparador. O también puede utilizar el enfoque manual. (p.121)
	El tema no está en el área AF	Coloque el tema en el área AF de la pantalla. Si el tema está fuera del área AF, dirija la cámara hacia el tema y bloquee el enfoque, después componga la foto y pulse a fondo el disparador.
	El tema está demasiado cerca	Aléjese del motivo y tome una fotografía.
	El modo de enfoque está fijado en MF	Coloque el interruptor de modo de enfoque en A.F.S o C . (p.112)
No funciona el bloqueo AE	Está ajustado el modo B	El bloqueo AE no está disponible en modo B .
El flash interno no se dispara	Cuando el modo de flash se ajusta a  ^A o  , el flash no se descargará si el tema está claro.	Ajuste el modo de flash a  (Activar Flash) o  (Flash On+Red. ojos rojos). (p.74)
	Están ajustados  ,  ,  ,  ,  ,  ,  , o  del modo SCN	Seleccione un modo de captura diferente a los mostrados a la izquierda. (p.91)
No funciona el sistema del zoom motorizado	La cámara no tiene función de zoom motorizado	Utilice el zoom manual.

Problema	Causa	Remedio
La conexión USB con un ordenador no funciona correctamente.	El modo de conexión USB está ajustado a [PTP]	Ajuste [Conexión USB] to [MSC] en [Opciones interfaz] del menú [⌘ Preferencias 2]. (p.260)
La función Shake Reduction no funciona	La función Shake Reduction está apagada	Active la función Shake Reduction (estabilizador de imagen). (p.128)
	No está ajustada la longitud focal	Si se utiliza un objetivo para el cual no es posible obtener la información de distancia focal, ajuste la longitud focal en la pantalla [Intro Longitud Focal]. (p.293)
	La velocidad de obturación es demasiado lenta y la función Shake Reduction no es eficaz cuando se fotografían escenas nocturnas, etc.	Apague la función Shake Reduction y utilice un trípode.
	El tema está demasiado cerca	Aléjese del tema, o apague la función Shake Reduction y utilice un trípode.

Modelo

Tipo	Enfoque automático TTL, cámara fotográfica digital SLR de exposición automática, con flash replegable P-TTL incorporado
Montura del objetivo	Montura de bayoneta PENTAX KAF ₂ (montura K con acoplador AF, contactos de información del objetivo)
Objetivo compatible	Objetivos de montura KAF ₃ , KAF ₂ (no compatible con zoom motorizado), KAF, KA

Unidad de captura de la imagen

Sensor de imagen	Filtro de colores primarios, CMOS, Tamaño: 23,7 × 15,7 (mm)
Píxeles efectivos	Aprox. 16.28 megapíxeles
Píxeles totales	Aprox. 16,49 megapíxeles
Eliminar Polvo	Revestimiento SP y operaciones del sensor CMOS
Sensibilidad (de salida estándar)	ISO AUTO: 100 a 12800 (los pasos EV pueden ajustarse a 1 EV, 1/2 EV, o 1/3 EV), Puede expandirse a ISO 100 - 25600.
Estabilizador de imagen	Estabilizador de imagen mediante desplazamiento del sensor

Formatos de archivo

Formatos de grabación	Compatibilidad con RAW (DNG), JPEG (Exif 2.3), DCF2.0
Píxel. Grabados	JPEG: 16M (4928×3264) 12M (4224×2816) 8M (3456×2304) 5M (2688×1792) RAW: 16M (4928×3264)
Nivel calidad	RAW (12 bits): DNG JPEG: ★★★ (Óptimo), ★★ (Mejor), ★ (Bueno) RAW Y JPEG grabables simultáneamente
Espacio color	sRGB/AdobeRGB
Medio de almacenamiento	Tarjetas de memoria SD, SDHC y SDXC
Carpeta de almacenamiento	Fecha (100_1018, 100_1019...)/ PENTX (100PENTX, 101PENTX...)

Visor

Tipo	Visor pentaprisma
Cobertura (FOV)	Aprox. 100%
Ampliación	Aprox. 0,92× (50 mm F1.4 a infinito)
Longitud del adaptador óptico	Aprox. 21,7 mm (desde la ventana de vista), Aprox. 24,5 mm (desde el centro del objetivo)
Ajuste dioptrías	Aprox. -2.5 a +1.5 m ⁻¹
Pantalla de enfoque	Pantalla de enfoque Natural-Brillante-Mate III intercambiable

Vista en vivo

Tipo	Método TTL usando sensor de imagen CMOS
Mecanismo de enfoque	Detección de contraste, Detección rostro, Seguimiento, Seleccionar, Puntual
Display	Campo de visión aprox. 100%, modo Vista ampliada (2×, 4×, 6×), Pantalla con rejilla (Rejilla 4 × 4, Regla de los tercios, Escala), Advertencia luces/sombras, Histograma, Microcontraste

Pantalla LCD

Tipo	Pantalla LCD TFT en color, gran angular
Tamaño	3,0 pulgadas
Puntos	Aprox. 921.000 puntos
Editar	Luminosidad y colores ajustables

Balance blancos

Auto	Método que emplea una combinación del sensor CMOS y del sensor de detección de fuente de luz
Modos preajustados	Diurno, Sombras, Nublado, Luz fluorescente (D : Color luz de día, N : Blanca luz de día, W : Blanca fría, L : Blanca cálida), Lámpara de tungsteno, Flash, CTE , Manual, Temperatura del color
Manual	Configuración en la pantalla (pueden guardarse hasta 3 ajustes), ajustes de Temperatura del color, ajuste Copiar el ajuste del balance de blancos de una imagen capturada
Ajuste fino	Ajustable ±7 pasos en eje A-B y en eje G-M

Sistema de enfoque

Tipo	TTL: enfoque automático acoplador de fase
Sensor de enfoque	SAFOX IXi+, 11 puntos (9 puntos de enfoque tipo cruz en el centro)
Rango de luminosidad	EV-1 a 18 (ISO100)
Modos AF	AF Simple (A.F.S.): modo prioridad al enfoque o prioridad a la obturación AF continuo (A.F.C.): modo prioridad al enfoque o prioridad a FPS AF Auto (A.F.A.): cambia automáticamente entre A.F.S. y A.F.C.
Modos de selección del punto de enfoque	Automático (5 puntos AF), Automático (11 puntos AF), Selección (área expandida AF disponible), Puntual
Luz ayuda AF	Luz de ayuda AF exclusivo por LED

Control de exposición

Tipo	Medición TTL abierto-apertura de 77 segmentos Modos de medición: medición multisegmentos, medición ponderada al centro, medición puntual
Escala de medición	EV 0 a 22 (ISO100 a 50mm F1.4)
Modos de exposición	Fotografía automática (AUTO), Escena (SCN), Programa (P), prioridad a la sensibilidad (Sv), Prioridad a la obturación (Tv), Prioridad a la apertura (Av), Prioridad a la obturación y a la apertura (TAv), Manual (M), Bulb (B) Modos de fotografía automática: selecciona automáticamente entre Estándar, Retrato, Paisaje, Macro, Objeto en movimiento, Retrato nocturno, Escena nocturna, Cielo azul, Bosque Modos Escena: Retrato, Paisaje, Macro, Objeto en movimiento, Retrato nocturno, Puesta de sol, Cielo azul, Bosque, Escena nocturna, Escena nocturna HDR, Instantánea noche, Alimentos, Mascota, Niños, Surf y Nieve, Silueteado, Luz vela, Iluminación estudio, Museo * Fijado a JPEG en modo Escena nocturna HDR.
Compensación EV	±5 EV (pueden seleccionarse 1/3 pasos EV o 1/2)
Bloqueo AE	Puede asignarse al botón AF/AE-L desde el menú.

Obturador

Tipo	Obturador de plano focal de desplazamiento vertical y control electrónico
Velocidad obturación	Automática: 1/6000 a 30 segundos, Manual: 1/6000 a 30 segundos (1/3 paso EV o 1/2 paso EV), Bulb

Modo Fotografíar

Selección del modo	Un solo fotograma, Continuo (Hi, Lo), Autodisparador (12seg, 2seg), Mando a distancia (0 seg., 3 seg.), Horquillado de exposición (3 fotogramas)
FPS continuo	Aprox. 6 fps (JPEG, Continuo Hi), Aprox. 3 fps (JPEG, Continuo Lo)

Flash interno

Tipo	Flash automático Interno desplegable P-TTL, replegable Nº de guía: aproximadamente 12 (ISO100/m) Cobertura ángulo de visión: granangular, equivalente a 28 mm en formato 35 mm
Modos de flash	P-TTL, Reducción ojos rojos, Sincronización a baja velocidad, Sincronización a la segunda cortina; La Sincronización a alta velocidad y la Sincronización inalámbrica están también disponibles con un flash externo exclusivo PENTAX..
Velocidad sincr	1/180 seg
Compensación Exposición Flash	2.0 a +1.0 EV

Funciones de captura

Personalizar Imagen	Luminoso, Natural, Retrato, Paisaje, Vibrante, Radiante, Atenuado, Desaturación color, Película diapositiva, Monocromo, Proceso cruzado
Reducción ruido	Reduc. Ruido Alta ISO, Reduc. Ruido Obturación lenta
Ajustes del Rango dinámico	Compensación brillos, Compensación sombras
Compens. Objetivo	Corrección de la distorsión, corrección de la aberración cromática lateral
Filtro digital	Extraer color, Efectos dibujo, Retro, Alto contraste, Sombreado, Invertir color, Color
Captura HDR	Auto, HDR 1, HDR 2, HDR 3 Auto alinear (corrección automática de la composición) Valor de horquillado de exposición: ± 1 EV, ± 2 EV, ± 3 EV

Multi-exposición	Número disparos: 2-9, exposición ajustada automáticamente.
Intervalo disparo	Intervalo de disparo: 3 seg. a 24 hr.; Ajuste inicio intervalo: inmediatamente, de tiempo ajustado, Número disparos: hasta 999 imágenes
Corrección horizonte	SR On: ajusta hasta ± 1 grado, SR Off: ajusta hasta ± 1.5 grados
Ajuste de composición	Rango de ajustes de ± 1.0 mm (cuando se rota: $\pm 0,5$ mm) arriba, abajo, a izquierda o a derecha; rango de rotación de ± 1 grado
Nivel electrónico	Mostrado en el visor (sólo dirección horizontal); mostrado en la pantalla LCD (dirección horizontal y dirección vertical)

Vídeo

Formato Archivo	MPEG-4 AVC/H.264						
Píxel. Grabados	<table border="1"> <tr> <td>FULLHD</td> <td>(1920×1080, 16:9, 30 fps/25 fps/24 fps),</td> </tr> <tr> <td>HD</td> <td>(1280×720, 16:9, 60 fps/50 fps/30 fps/25 fps/24 fps),</td> </tr> <tr> <td>VGA</td> <td>(640×480, 4:3, 30 fps/25 fps/24 fps)</td> </tr> </table>	FULLHD	(1920×1080, 16:9, 30 fps/25 fps/24 fps),	HD	(1280×720, 16:9, 60 fps/50 fps/30 fps/25 fps/24 fps),	VGA	(640×480, 4:3, 30 fps/25 fps/24 fps)
FULLHD	(1920×1080, 16:9, 30 fps/25 fps/24 fps),						
HD	(1280×720, 16:9, 60 fps/50 fps/30 fps/25 fps/24 fps),						
VGA	(640×480, 4:3, 30 fps/25 fps/24 fps)						
Nivel calidad	★★★ (Óptimo), ★★ (Mejor), ★ (Bueno)						
Sonido	Micrófono monaural interno; puede ajustarse el nivel de sonido de la grabación.						
Tiempo Grabación	Hasta 25 minutos; interrumpe automáticamente la grabación si sube la temperatura interna de la cámara.						
Personalizar Imagen	Luminoso, Natural, Retrato, Paisaje, Vibrante, Radiante, Atenuado, Desaturación color, Película diapositiva, Monocromo, Proceso cruzado						
Filtro digital	Extraer color, Efectos dibujo, Retro, Alto contraste, Invertir color, Color						
Vídeo a intervalos	Intervalo de grabación: 3 seg., 5 seg., 10 seg., 30 seg., 1 min., 5 min., 10 min., 30 min., 1 hr.; Tiempo de grabación: 12 seg. a 99 hr.; Ajuste intervalo inicio: inmediatamente, desde tiempo ajustado * El formato de archivo es Motion JPEG (AVI).						

Funciones de reproducción

Vista reproducción	Foto a foto, visualización de varias imágenes (4, 9, 16, 36, y 81 miniaturas), aumento (hasta 16×, desplazable, zoom rápido), rotación de imagen, histograma (histograma Y, histograma RGB), advertencia área de luces/sombras, rotación automática de imagen, información detallada, información de copyright (fotógrafo, titular del copyright), datos GPS (latitud, longitud, altitud, dirección, Hora Universal Coordinada (UTC)), visualización de carpetas, calendario, Mosaico calendario, presentación
--------------------	--

Eliminar	Una imagen, borrar todas, seleccionar y borrar, borrar carpeta, borrar imagen en revisión instantánea
Filtro digital	Monocromo, Extraer Color, Efectos dibujo, Retro, Alto Contraste, Sombreado, Invertir Color, Color, Expandir tono, Filtro dibujo, Acuarela, Pastel, Posterización, Miniatura, Suave, Efecto estrella, Ojo de pez, Filtro esbelto, Ajust parám. base
Revelado RAW	Formato de archivo (JPEG), Ajustes de captura de imagen (Formato, Píxeles grabados, Nivel de calidad, Espacio de color), Compensación del objetivo (Compensación de la distorsión, Compensación de la aberración cromática lateral), Imagen personalizada, Balance de blancos, Sensibilidad, Reduc. Ruido Alta ISO, Compens. Sombras
Editar	Redimensionar, Recorte (puede cambiarse el formato y dispone de corrección de la inclinación), Índice, Editar vídeo (dividir o borrar fotogramas seleccionados), Captura de una foto fija JPEG a partir de un vídeo, Guardar datos RAW de JPEG (si hubiera en la memoria buffer)

Personalización

Modo USER	Pueden guardarse hasta un máximo de 2 ajustes definidos por el usuario.
Funciones personalizadas	23 elementos
Modo Memoria	12 elementos
Programación Dial E	Diales eléctricos (delantero/trasero): personalizables para cada modo de exposición.
Personalizac. de botón	Botón RAW/Fx : Formato de archivo Un Toque, Horquillado de exposición, Vista previa óptica, Vista previa digital, Ajuste de la Composición, Área AF activa Botón AF/AE-L : Activar AF1, Activar AF2, Cancela AF, Bloqueo AE
Tamaño texto	Estándar, Grande
Hora Mundial	Ajustes de hora mundial para 75 ciudades (28 zonas horarias)
Ajuste fino AF	±10 pasos, ajuste para todos los objetivos o para objetivos individuales (pueden guardarse hasta 20)
Información de Copyright	Los nombres del «Fotógrafo» y del «Titular del Copyright» aparecen incrustados en el archivo de imagen.

Alimentación eléctrica

Tipo de batería	Batería recargable de ión-litio D-LI109 Con portapilas AA D-BH109 (opcional), pueden usarse cuatro pilas AA (litio, Ni-MH recargables, alcalinas).
-----------------	---

Adaptador de CA	Kit adaptador de CA K-AC128 (opcional)
Duración de la batería	(Con D-LI109) Número de imágenes grabables (con 50% de uso del flash): aprox. 410 fotos, (sin uso del flash): aprox. 480 imágenes Tiempo de reproducción: aprox. 270 minutos * Probada de conformidad con estándar CIPA utilizando una nueva batería recargable de ión-litio bajo una temperatura de 23°C. Los resultados reales pueden variar dependiendo de las condiciones de disparo y de otras circunstancias.

Interfaces

Puerto de conexión	USB 2.0 (compatible con alta velocidad), terminal de salida AV, terminal de cable disparador
Conexión USB	MSC/PTP
Formato de salida de vídeo	NTSC/PAL

Dimensiones y peso

Dimensiones	Aprox. 128,5 mm (Anch) × 96,5 mm (Alt) × 71,5 mm (Fondo) (sin zapata, piezas operativas y otras protusiones)
Peso	Aprox. 650 gr. (cargada y lista con la batería exclusiva y la tarjeta de memoria SD), Aprox. 590 gr. (sólo cuerpo)

Accesorios

Contenido de la caja	Cable USB I-USB7, correa O-ST53, batería recargable de ión-litio D-LI109, cargador de baterías D-BC109, código del enchufe de CA, Software (CD-ROM) S-SW128 <Montado en la cámara> Ocular F _R , Tapa de la zapata F _K , tapa de la montura del cuerpo
Software	SILKYPIX Developer Studio 3.0 for PENTAX

● Capacidad aproximada de almacenamiento de datos y tiempo de reproducción

Cuando se usa la batería totalmente cargada

Batería	Temperatura	Disparo normal	Fotografía con flash		Tiempo de reproducción
			50% de uso	100% de uso	
D-LI109	23°C	480	410	360	270 minutos
	0°C	360	300	250	210 minutos

La capacidad de almacenamiento de imágenes fijas (grabación normal y flash utilizado el 50% de las veces) se basa en las condiciones de medición de acuerdo con los estándares CIPA, mientras que otros datos se basan en nuestras condiciones de medición. Pueden producirse algunas desviaciones de las cifras anteriores durante el uso real de la cámara dependiendo del modo de captura seleccionado y de las condiciones de disparo.

● Capacidad aproximada de almacenamiento de imágenes por tamaño





























(Cuando se utiliza una tarjeta de memoria SD de 2 GB)

Píxel. Grabados	Calidad JPEG			RAW
	★★★	★★	★	
16M (4928×3264)	214	379	749	76
12M (4224×2816)	289	512	1007	—
8M (3456×2304)	429	758	1463	—
5M (2688×1792)	706	1229	2363	—

El número de imágenes almacenables puede variar dependiendo del tema, de las condiciones de disparo, del modo de disparo, del modo de captura seleccionado, de la tarjeta de memoria SD, etc.

Nota

Símbolos



[ Cfig.Capt]	83, 280
[ Vídeo] menú	87, 142, 285
[ Reproducción] menú	198, 286
[ Preferencias] menú	232, 286
[C Ajuste perso.] menú	88, 288
Botón  (Reproducción)	21, 23, 78
Botón  (Verde)	21
Botón  (Elevar el flash)	21, 77
Botón  (Compensación EV)	21, 23, 102
 Estándar	92
 Retrato	92, 93
 Paisaje	92, 93
 Macro	92, 93
 Objeto en movimiento	92, 93
 Retrato nocturno	92, 93
 Puesta de sol	92, 93
 Cielo azul	93
 Bosque	93, 94
 Escena nocturna	94
 Escena nocturna HDR	94
 Instantánea noche	94
 Alimentos	94
 Mascota	94
 Niños	94
 Surf y Nieve	94
 Silueteado	94
 Luz vela	94
 Ilum. estudio	94
 Museo	94
 Vídeo	144

A





Aberración cromática lateral	170
Accesorios	18
Acoplador AF	19
Activar Flash	74
Actualización del software	247
Acuarela (Filtro digital)	215
Adaptador de corriente alterna	54
AdobeRGB	158
Advertencia área luces/sombras	199
Advertencia de temperatura	27
AFA	114
AFC	114
AFS	113
AF/AE-L botón	21, 113, 187
Ajust. parám. base (Filtro digital)	216
Ajuste alto/bajo (Imagen personalizada)	175
Ajuste de composición	171
Ajuste de fecha	67
Ajuste de idioma	65
Ajuste de la exposición para vídeos	142
Ajuste de la luminosidad	166
Ajuste del color de la pantalla LCD	239
Ajuste dióptrico	62
Ajuste fino AF	123
Ajustes captura imagen	156
Ajustes captura vídeo	143
Ajustes iniciales	65
Ajustes LCD	239
Ajustes Rango dinámico	167
Alimentos 	94

Altavoz	19
Alto Contraste (Filtro digital)	
.....	178, 215
Ampl. Rev. Instantánea	240
Ampliar imágenes	120, 201
Área AF	119
Área expandida	117
Áreas claras	35
Áreas oscuras	35
Aro de enfoque	122
ASTROTRACER	
(Foto astronómica)	300
Atenuada (Imagen	
personalizada)	173
Autodesconexión	242
Autodisparador	131
Av Modo (Exposición Automática	
Prioridad apertura)	98
AWB (Balance de blancos)	
.....	159

B

B Modo (Expo. a lámpara)	100
Balance blancos	159
Balance blancos manual	162
Batería	49
Bloqueo AE	106
Bloqueo de la exposición	106
Bloqueo del enfoque	71
Bosque 	93, 94
Botón OK	21, 23, 116
LV /  Botón (Borrar)	23, 79
Botón de desbloqueo del objetivo	
.....	21, 61
Botón INFO 21, 23, 24, 30, 203	
Botón MENU	21, 23, 42
Botón RAW/Fx	21, 185
Botón  (Reproducción)	
.....	21, 23, 78
Botón Verde	21, 181
Brújula electrónica	29, 300

C



[C Ajuste Perso.] menú	88, 288
Calidad JPEG	158
Cambio archivo 1 toque	186
Campo mate	121
Capacidad de almacenamiento	
de imágenes	315
Captura HDR	167
Captura Imagen Alto Rango	
Dinámico	167
Carga de la batería	49
Carpeta	250
CD-ROM	262
Cielo azul 	93
Ciudad	237
Color (Filtro digital)	178, 215
Cómo añadir la fecha (DPOF)	
.....	255
Cómo enfocar	112
Cómo visualizar vídeos	149
Compens. Brillos	166
Compens. Objetivo	169
Compens. Sombras	166
Compensación EV	102
<input checked="" type="checkbox"/> Botón (Compensación EV)	
.....	21, 23, 102
Compensación Exposición Flash	
.....	76
Conexión USB	260
Contactos de información	
del objetivo	19
Contraste (Imagen	
personalizada)	175
Contraste AF	118
Control remoto	132
Controlador de cuatro	
direcciones (   	
.....	21, 23, 40, 82
Correa	48
Corrección de la distorsión	169
Corrección horizonte	130

- Creación de nuevas carpetas 251
- CTE** (Balance de blancos) 159
- D**
- Desaturación color (Imagen personalizada) 173
- Descarga automática flash 74
- Destino 235
- Detección de rostro AF (Contraste AF) 118
- Detección del contraste AF 112
- Dial de modos 21, 91
- Dial-e 181
- Dial-e delantero (☀️) 21, 23
- Dial-e trasero (☀️) 21, 23
- Disparador 21, 23, 71
- Disparar 72
- Disparo con flashes múltiples 275
- Disparo con horquillado 103
- Disparo continuo 135
- Disparo en Pose 100
- Dispositivo AV 228
- Distorsión 169
- DNG 157
- DPOF 253
- DST 66
- E**
- Editar Vídeo 151
- Efecto estrella (Filtro digital) 216
- Efecto filtro (Imagen personalizada) 175
- Efectos dibujo (Filtro digital) 178, 214
- Efectos sonido 234
- ⚡ (Elevar el flash) botón 21, 77
- Eliminando 79, 209
- Eliminar Polvo 297
- Encendido 64
- Enfoque catch-in 125
- Enfoque manual **MF** 121
- Escena nocturna 📷 94
- Escena nocturna HDR 📷 94
- Escoge y borra 209
- Espacio color 158
- Espejo 19
- Estándar 😊 92
- Exif 251
- Expandir tono (Filtro digital) 215
- Exposición 97
- Exposición Automática Prior. obturador y apertura **TAV** 98
- Exposición larga 100
- Extraer Color (Filtro digital) 178, 214
- F**
- Ficha técnica 308
- Filtro 178
- Filtro dibujo (Filtro digital) 215
- Filtro digital 178, 214
- Filtro esbelto (Filtro digital) ... 216
- Firmware 247
- Flash 74, 265
- Flash (Balance de blancos) 159
- Flash externo 270
- Flash integrado 74
- Formatear 248
- Formato Archivo 157
- Formato de imagen 143, 213
- Formato de salida 229
- Frecuencia imagen 143
- Frecuencia refresco 27
- G**
- GPS 300
- Guardar ajustes 189
- Guardar como WB Manual ... 163
- Guardar datos RAW 79, 240
- Guardar Proces cruzado 177

H

Hora Mundial	235
Hora sincro GPS	300
Horquillado de un toque	105
Horquillado Expos.	103

I

Idioma	65
Ilum. estudio 	94
Imagen de índice	220
Impresión	253
Indicador de enfoque	71
Indicador de la montura del objetivo	19, 60
Indicador del plano de la imagen	19
Indicadores guía	36
Info Firmware/opciones	247
Información de disparo	24
Información del fotógrafo	251
Inicializar una tarjeta de memoria	248
Instantánea noche 	94
Interruptor del modo de enfoque	21, 71
Interruptor principal	21, 23, 64
Intervalo disparo	136
Intro Longitud Focal	293
Invertir color (Filtro digital)	178, 215

J

JPEG	157
------------	-----

K

Kelvin	164
--------------	-----



L

Language/言語	65
Limpieza del sensor	297
Limpieza sensor	298

Luminosa (imagen

personalizada)	173
Luz AF auxiliar	114
Luz ayuda AF	19, 72
Luz de Día (Balance de blancos)	159
Luz de procesado (tarjeta)	19
Luz de tungsteno (Balance de blancos)	159
Luz del autodisparador	19, 132
Luz fluorescente (Balance de blancos)	159
Luz vela 	94

M**M Modo (Exposición Manual)**

.....	99
Macintosh	259
Macro 	92, 93
Mapeo píxeles	242
Mascota 	94
Matiz (Imagen personalizada)	175
Medición AE	107
Medición multisegmento	107
Medición ponderada al centro	107
Medición puntual	107
Memoria	244
Mensajes de error	302
MF (Enfoque manual)	121
Microcontraste	123
Micrófonos	19
Miniatura (Filtro digital)	216
Mired	164
Modo AUTO (Fotografía automática)	70, 92
Modo Captura	91
Modo continuo AFC	114
Modo de enfoque	112
Modo de escena SCN	93

Modo de espera	24
Modo de sincronización con control de contraste (flash)	276
Modo Exposición Automática	
Prioridad apertura Av	98
Modo Exposición Automática	
Prioridad obturador Tv	98
Modo de Fotografía automática	
AUTO	70, 92
Modo Fotografiar	82
Modo inalámbrico	75, 272
Modo Programa Exposición automática P	98
Modo simple A.F.S	113
Modo Sincronización con velocidad de obturación rápida (flash)	272
Modo Sv (Exposición Automática Prioridad sensibilidad)	98
Modo USER	190
Modos de exposición	96, 98
Monocroma (Filtro digital)	214
Monocromo (Imagen personalizada)	173
Mosaico calendario	204
Mostrar Histograma	30, 34, 35, 240
Mostrar Histograma RGB	30, 34
Mostrar información detallada	32
Movie SR	144
Movimiento de la cámara	128, 144
MSC	260
Multi-exposición	139
Museo 	94

N

N° archivo	245
Natural (Imagen personalizada)	173
Niños 	94
Nitidez (Imagen personalizada)	175
Nitidez fina (Imagen personalizada)	176
Nivel calidad	143, 158
Nivel electrónico	29, 39, 238
Nivel grabación sonido	143
Nivel grabación sonido, Volumen	143
Nublado (Balance de blancos)	159
Número Guía	268

O

Objetivo	59, 290
Objetivo con anillo de apertura	295
Objetivo zoom	71
Objeto en movimiento 	92, 93
Ocular	62
Ojo de pez (Filtro digital)	216
Opciones interfaz	229, 260
Operación de los menús	42
Ordenador	257



P

P (Programa Exposición automática) modo	98
Paisaje 	92, 93
Paisaje (Imagen personalizada)	173
Palanca de ajuste dióptrico	19, 62
Paleta de modos de reproducción	196, 285

Panel de control	28, 41
Pantalla	239
Pantalla de estado	25
Pantalla de menú	241
Pantalla del formato de reproducción	30
Pantalla guía	92, 181
Pantalla Información estándar	30
Pantalla LCD	24
Pantalla Miniaturas	203
Para borrar todas las imágenes	211
Para eliminar una sola imagen	79
Para instalar el software	262
Pastel (Filtro digital)	215
Película diapositiva (Imagen personalizada)	173
Personalizac. de botón	181
Personalizar Imagen	173
Pilas AA	52
Pilas AA Ni-MH recargables	52
Pilas alcalinas	52
Pilas de litio	52
Píx. Grab. JPEG	157
Píxel. Grabados	143, 157
Píxeles	143, 157
Posterización (Filtro digital)	215
Presentación	205
Prioridad enfoque	113, 114
Prioridad FPS	114
Prioridad obturador	113
Proceso cruzado (Imagen personalizada)	173
Programación Dial E	181
Protección contra escritura	7
Proteger	249
PTP	260
P-TTL (flash)	271
Puesta de sol 	92, 93



Punto AF	115
Punto de enfoque	115
Puntual (Contraste AF)	118

R

Radiante (Imagen personalizada)	173
Rango dinámico	166
RAW	157
Receptor del mando a distancia	19, 133
Recorte de imágenes	213
Recuadro AF	71, 73
Redimensionar	212
Reduc. Ruido Alta ISO	109
Reduc. Ruido obt. lenta	111
Reducción de «ojos rojos»	74
Reducción ruido	108
Registro del producto	264
Relación de compresión	158
Reproducción	78
Reproducción continua	205
Restaurar	246
Retrato 	92, 93
Retrato (Imagen personalizada)	173
Retrato nocturno 	92, 93
Retro (Filtro digital)	178, 215
Revelado RAW	223, 262
Revelar imágenes RAW	223, 262
Revisión instantánea	72, 240
Rosca para el trípode	19
Rotación	207
Rotación Imagen	207
Rotación Imagen Auto	199

S

Saturación (Imagen personalizada)	175
Seleccione (Contraste AF) ...	118
Sensibilidad	97, 224

- Sensibilidad ISO 97
- Shake Reduction 128
- SILKYPIX Developer Studio
..... 262
- Siluetado  94
- Sinc baja velocidad 74, 266
- Sinc segunda cortina 75
- Sistema de denominación
de archivos 158
- Sistema TTL de enfoque
automático acoplador
de fase 112
- Sobreimprimir Info 119
- Software 247, 262
- Software suministrado 262
- Sombra (Balance de blancos)
..... 159
- Sombreado (Filtro digital)
..... 178, 215
- sRGB 158
- Suave (Filtro digital) 216
- Superponer área AF 37
- Surf y Nieve  94
- T**
- Tamaño texto 66
- Tapa de la montura del cuerpo
de la cámara 60
- Tapa de la montura del objetivo
..... 60
- Tapa del cable de conexión
..... 19, 54
- Tapa del terminal 19
- Tarjeta de memoria 57
- Tarjeta de memoria SD 57, 248
- TAv** (Exposición Automática
Prior. obturador y apertura)
..... 98
- Teclas directas 40, 82, 280
- Temperatura del color (Balance
de blancos) 164
- Terminal de cable disparador
..... 19
- Terminal de salida de VÍDEO/PC
..... 228, 261
- Terminal vídeo 228
- Tiempo de funcionamiento
del exposímetro 108
- Tiempo de reproducción 315
- Tipo de batería 243
- Titular Copyright 252
- Toma de fotos de cuerpos
celestes 300
- Tonalidad (Imagen
personalizada) 175
- Tonalidad de acabado
de la imagen 173
- Tv** Modo (Exposición Automática
Prioridad obturador) 98
- V**
- Valor de Horquillado de
exposición 168
- Valores predeterminados 280
- Vibrante (Imagen personalizada)
..... 173
- Vídeo 142
- Vídeo a intervalos 146
- Visión directa 26, 73
- LV** /  (Visión directa/Borrar)
botón 21, 23, 26, 73, 79
- Visor 37, 62
- Vista previa 126
- Vista previa digital 127
- Vista previa óptica 126
- Visualiz Info Disparo 29
- Visualización carpetas 202
- Visualización de la pantalla 24
- Visualización de una imagen
..... 30, 78
- Volumen 234

W

Windows 258

Z

Zapata 19

Zoom rápido 199

Nota

Todas las cámaras PENTAX adquiridas en los canales de distribución fotográfica autorizados, están garantizadas contra los defectos de los materiales o de fabricación durante un período de doce meses a partir de la fecha de compra. Se prestará el servicio y se reemplazarán las piezas defectuosas sin cargo alguno para Vd. dentro de ese período, siempre que el equipo no muestre indicios de golpes, daños por arena o líquido, manejo erróneo, indicios de haber sido forzada, corrosión química o de las baterías, funcionamiento en contra de las instrucciones de uso, o modificación realizada por un establecimiento de reparaciones no autorizado. El fabricante o sus representantes autorizados no serán responsables de ninguna reparación o alteración excepto las realizadas con su autorización por escrito, y no serán responsables de los daños por demora o por imposibilidad de su uso o de cualesquiera otros daños indirectos o emergentes de la clase que fuera, bien causados por defectos en los materiales o en la fabricación o en lo que fuere; y queda expresamente acordado que la responsabilidad del fabricante o sus representantes con respecto a todas y cualesquiera de garantías o certificaciones, tanto expresas como implícitas, queda exclusivamente limitada a la reposición de las piezas tal y como se indica anteriormente. No se devolverá ninguna cantidad de dinero en casos de reparaciones realizadas por servicios de reparación no autorizados por PENTAX.

Procedimiento durante el período de garantía de 12 meses

Cualquier cámara PENTAX que se compruebe que es defectuosa durante el periodo de 12 meses de garantía deberá ser devuelta al distribuidor al que compró la cámara o al fabricante. Si no existe representación del fabricante en su país, envíe el equipo al fabricante, a portes pagados. En este caso, transcurrirá un periodo de tiempo bastante largo antes de que el equipo le pueda ser devuelto debido a los complicados procedimientos de aduanas requeridos. Si el equipo está bajo garantía, se realizarán las reparaciones y la sustitución de las piezas sin cargo, y le será devuelto el equipo al terminar la reparación. Si el equipo no se encuentra bajo garantía, le será cargado el coste de la reparación según la tarifa oficial del fabricante o sus representantes. Los portes correrán a cargo del propietario. Si ha comprado su PENTAX fuera del país en el que desea que le sea prestado el servicio de asistencia técnica durante el periodo de garantía, le podrá ser cargado el coste de la reparación de acuerdo con la tarifa oficial por el representante del fabricante del país de que se trate.

No obstante, su PENTAX enviada al fabricante tendrá servicio libre de costes de acuerdo con este procedimiento y política de garantía. En cualquier caso, no obstante, los costes de envío y los derechos de aduanas correrán a cuenta del remitente. Guarde el justificante de compra de su aparato, al menos durante un año, como comprobante de la fecha de adquisición. Antes de enviar su equipo para ser reparado, asegúrese de que lo envía a un representante de servicio autorizado, o a un taller aprobado, a no ser que lo envíe directamente al fabricante. Solicite siempre un presupuesto de los costes de revisión y, sólo si acepta dicho presupuesto, indique al taller que efectúe la revisión.

- **Esta garantía no afecta a los derechos estatutarios del cliente.**
- **Las normas nacionales sobre garantías vigentes para los distribuidores PENTAX en algunos países pueden prevalecer sobre la presente garantía. Por consiguiente, recomendamos que compruebe la tarjeta de garantía suministrada con su producto en el momento de su adquisición, o que se ponga en contacto con el distribuidor PENTAX de su país para más información y para recibir una copia de las condiciones de la garantía.**



La marca CE es una marca de conformidad con las estipulaciones de la Unión Europea.

For customers in USA**STATEMENT OF FCC COMPLIANCE**

This device complies with Part 15 of the FCC Rules. Operation is subject to the following two conditions: (1) This device may not cause harmful interference, and (2) this device must accept any interference received, including interference that may cause undesired operation.

Changes or modifications not approved by the party responsible for compliance could void the user's authority to operate the equipment.

This equipment has been tested and found to comply with the limits for a Class B digital device, pursuant to part 15 of the FCC Rules.

These limits are designed to provide reasonable protection against harmful interference in a residential installation. This equipment generates, uses and can radiate radio frequency energy and, if not installed and used in accordance with the instructions, may cause harmful interference to radio communications. However, there is no guarantee that interference will not occur in a particular installation.

If this equipment does cause harmful interference to radio or television reception, which can be determined by turning the equipment off and on, the user is encouraged to try to correct the interference by one or more of the following measures:

- Reorient or relocate the receiving antenna.
- Increase the separation between the equipment and receiver.
- Connect the equipment into an outlet on a circuit different from that to which the receiver is connected.
- * Consult the dealer or an experienced radio/TV technician for help.

For customers in Canada

This Class B digital apparatus complies with Canadian ICES-003.

Pour les utilisateurs au Canada

Cet appareil numérique de la classe B est conforme à la norme NMB-003 du Canada.

FOR CALIFORNIA, U.S.A. ONLY

Perchlorate Material-special handling may apply.

The lithium battery used in this camera contains perchlorate material, which may require special handling.

See www.dtsc.ca.gov/hazardouswaste/perchlorate

Declaration of Conformity

According to 47CFR, Parts 2 and 15 for
Class B Personal Computers and Peripherals

We: PENTAX RICOH IMAGING AMERICAS CORPORATION

Located at: 633 17th Street, Suite 2600
Denver, Colorado 80202 U.S.A.
Phone: 800-877-0155 FAX: 303-790-1131

Declare under sole responsibility that the product identified herein complies with 47CFR Parts 2 and 15 of the FCC rules as a Class B digital device. Each product marketed is identical to the representative unit tested and found to be compliant with the standards. Records maintained continue to reflect the equipment being produced can be expected to be within the variation accepted, due to quantity production and testing on the statistical basis as required by 47CFR §2.909. Operation is subject to the following two conditions: (1) This device may not cause harmful interference, and (2) This device must accept any interference received, including interference that may cause undesired operation. The above named party is responsible for ensuring that the equipment complies with the standards of 47CFR §15.101 to §15.109.

Product Name: Digital Camera

Model Number: K-30

Contact person: Customer Service Manager

Date and Place: June, 2012, Colorado

Información para usuarios sobre recogida y reciclado de baterías y equipo usado



1. En la Unión Europea

Estos símbolos en los productos, en el embalaje o en la documentación que los acompañan significan que los aparatos eléctricos y electrónicos usados no deben ser reciclados con la basura doméstica.

El equipo eléctrico y electrónico debe tratarse por separado y de acuerdo con las normativas que requieren el tratamiento, recuperación y reciclaje adecuados para estos productos.



Ayudando a reciclar estos productos correctamente ayudará a garantizar que los residuos reciban el tratamiento, recuperación y reciclaje necesarios, evitando así los posibles efectos nocivos para la salud y el medio ambiente, que podrían surgir si se manipulan los residuos de forma incorrecta.

La inclusión de un símbolo químico debajo del símbolo mostrado anteriormente, conforme a la Directiva sobre baterías, indica la presencia de un metal pesado (Hg = mercurio, Cd = cadmio, Pb = plomo) en la batería con una concentración superior al umbral aplicable especificado en la Directiva sobre baterías.

Si desea información adicional sobre la recogida y reciclaje de productos usados, póngase en contacto con las autoridades locales, el servicio de reciclado de residuos o el punto de venta donde haya adquirido los productos.

2. En otros países fuera de la UE

Estos símbolos son válidos únicamente en la Unión Europea. Si desea deshacerse de productos usados, póngase en contacto con sus autoridades locales o con su concesionario para información sobre el método de reciclado correcto.

Para Suiza: Los equipos eléctricos y electrónicos pueden devolverse al concesionario, sin cargo alguno, incluso si no adquiere un nuevo producto. Encontrará más información en la página de inicio de www.swico.ch o www.sens.ch.

Nota

PENTAX RICOH IMAGING CO., LTD.

2-35-7, Maeno-cho, Itabashi-ku, Tokyo 174-8639,
JAPAN
(<http://www.pentax.jp>)

**PENTAX RICOH IMAGING
FRANCE S.A.S.
(European Headquarters)**

112 Quai de Bezons, B.P. 204, 95106 Argenteuil
Cedex, FRANCE
(HQ - <http://www.pentax.eu>)
(France - <http://www.pentax.fr>)

**PENTAX RICOH IMAGING
DEUTSCHLAND GmbH**

Julius-Vosseler-Strasse 104, 22527 Hamburg,
GERMANY
(<http://www.pentax.de>)

**PENTAX RICOH IMAGING
UK LTD.**

PENTAX House, Heron Drive, Langley, Slough, Berks
SL3 8PN, U.K.
(<http://www.pentax.co.uk>)

**PENTAX RICOH IMAGING
AMERICAS CORPORATION**

633 17th Street, Suite 2600, Denver, Colorado 80202,
U.S.A.
(<http://www.pentaximaging.com>)

**PENTAX RICOH IMAGING
CANADA INC.**

1770 Argentia Road Mississauga, Ontario L5N 3S7,
CANADA
(<http://www.pentax.ca>)

**PENTAX RICOH IMAGING
CHINA CO., LTD.**

23D, Jun Yao International Plaza, 789 Zhaojiabang
Road, Xu Hui District, Shanghai, 200032, CHINA
(<http://www.pentax.com.cn>)

- Las especificaciones y dimensiones externas están sujetas a cambios sin previo aviso.